

STARION

가스레인지 사용설명서

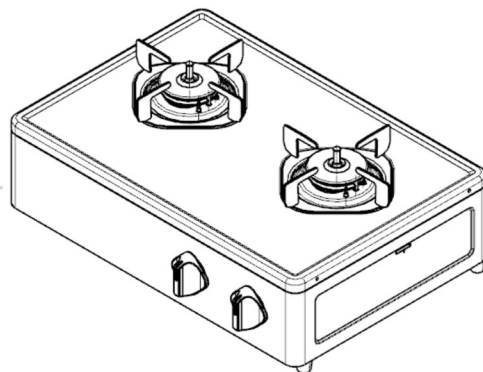

※제품 이미지는 실제와 다를 수 있습니다

- ※ 제품을 잘 사용하기 위해 제품 사용 전 반드시 모든 설명서를 읽어보세요.
- 분실하실 경우 따로 구입해야 합니다. 보관에 주의하세요.
- 사용설명서 내에 보증서가 있으므로 분실되지 않도록 잘 보관해 주세요.
- 본 제품은 가정용으로만 사용가능하며, 사용설명서상의 사용 방법은 준수해 주세요.
- 상업적 또는 비정상적인 사용으로 인한 사고 발생시 품질보증기간 및 제조물 책임법 적용이 불가합니다.
- 안전을 위한 주의사항은 사용자의 안전을 지키고, 재산상의 손해 등을 막기 위한 내용입니다. 반드시 읽고 올바르게 사용해 주세요.

MADE IN KOREA



목차 및 안전을 위한 주의사항

사용하기 전

- | 2 | 목차
- | 2 | 안전을 위한 주의사항
- | 7 | 각 부분의 이름 및 기능

사용하기

- | 8 | 버너 사용하는 방법
- | 9 | 스마트 안전 센서 버너의 특징
- | 10 | 스마트 안전 센서 버너 사용시 주의사항
- | 13 | 점검 및 손질
- | 16 | 제품의 설치방법

알아두기

- | 17 | 제품 규격 및 고객센터
- | 18 | 고장 신고 전 확인하세요
- | 19 | 품질보증서

주의사항은 "경고", "주의"로 구분되어 있으며, 의미는 다음과 같습니다.
아래 기호들은 위험을 끼칠 우려가 있는 사항과 조작에 대하여 주의를 환기시키기 위한 기호입니다.
기호가 표시된 부분은 위험 발생을 피하기 위함으므로 주의 깊게 읽고 지시에 따라야 합니다.



경고

지시사항을 위반할 시 심각한
상해나 사망이 즉각적으로
발생되는 경우



주의

지시사항을 위반할 시 경미한
상해나 제품 손상이 발생할
가능성이 있는 경우



금지 사항

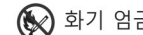

화기 엄금



반드시 할 것

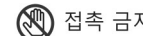

접촉 금지

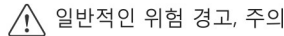

일반적인 위험 경고, 주의

사용 관련

경고 ■ 가스가 새는 것 같다면 다음과 같이 행하여 주십시오.

불을 켜거나 전기 기구의 스위치 조작 및 전원 플러그를 접촉하지 말고 또한 전화 사용을 하지 마십시오.
인화 폭발사고를 일으킬 수 있습니다.

이때에는 아래와 같이 행동하여 주십시오.

- ① 곧바로 사용을 멈추고 중간 밸브를 잠가 주십시오.
- ② 창문 등을 열어 환기를 시켜 주십시오.
- ③ 당사 서비스센터로 연락하여 주십시오. 이때, 주변의 전화기 및 휴대전화를 사용하지 말고 외부 전화를 이용하십시오



※연료용 가스에는 메르캡탄이 첨가되어 공기중에 가스가 1/1000만 있어도 가스가 새는 것을 냄새(마늘, 계란 썩는 냄새)로 즉시 알 수 있습니다.



안전을 위한 주의사항

사용 관련



경고 ■ 반드시 지정된 가스를 사용하십시오.

- 사용가스가 제품 명판의 가스와 동일한지를 확인하여 주십시오.
- 사용가스가 일치하지 않을 경우 그대로 사용하면 불완전 연소가 되어 일산화탄소 중독이 되거나 폭발 착화로 화상을 입을 수 있습니다.
- 제품 명판은 제품 측면에 붙어 있습니다.
(사용가스를 모르실 경우는 당사 서비스 센터로 연락하여 주십시오.)

당사 서비스요원 이외에는 절대로 분해, 수리, 개조를 하지 마십시오.

- 임의의 분해, 수리, 개조는 제품 안전에 큰 영향을 줄 수 있습니다. 제품의 고장이라 생각될 때에는 본 사용설명서를 참조하시거나 당사 서비스센터에 연락하여 주십시오.

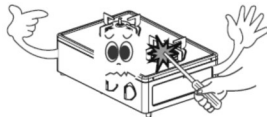

불 붙기 쉬운 물건을 가까이 놓지 마십시오. 스프레이 같은 인화성 가스를 가까이에서 사용하지 마십시오.

- 커튼 등 불 붙기 쉬운 물건을 가까이 놓아두거나 스프레이, 가솔린, 벤젠 같은 인화성 있는 물건을 가까이 놓아둔 채로 사용하지 마십시오. 화재의 원인이 됩니다.

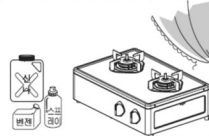

불을 켜 채로 제품으로부터 장시간 멀리 떨어지지 마십시오.(외출, 취침 등)

- 제품 과열로 인한 제품고장 및 화재의 원인이 됩니다. 특히, 튀김 요리나 생선 요리 등을 하는 상태로 방치하면 화재가 일어날 수 있습니다.
- 전화나 손님이 올 경우에는 일단 사용을 중지하십시오.



가스레인지의 덮어 씌우는 보조용 기구 또는 커다란 철판, 도자기류를 사용하지 마십시오.

- 불완전 연소에 의한 이상과열로 화재 및 제품 파손 또는 일산화탄소 중독의 원인이 됩니다.
- 이러한 경우 제품의 고장 및 사고에 대해서는 당사에서 책임지지 않습니다.



본제품의 부속품을 제거하고 사용하시거나 별도의 보조품을 사용하지 마십시오.

시판되는 보조용구(알루미늄 호일 또는 기타 보조용구) 등을 사용하지 마십시오.

- 불완전 연소에 의한 일산화탄소 중독, 이상과열에 의한 화재나 제품 파손의 원인이 됩니다.



떨어지기 쉬운 물건이 있는 장소에서는 사용하지 마십시오.

- 제품 위로 물건이 떨어져 제품 손상 및 화재의 원인이 됩니다.





안전을 위한 주의사항

사용 관련



경고 표준 냄비 크기에 준하여 사용하십시오. 필요이상의 큰 조리기구를 사용할 경우 제품의 변형 또는 오동작의 원인이 될 수 있습니다.

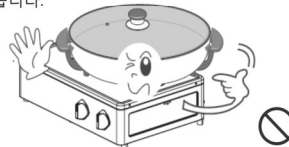

가스 접속 및 제품 설치시에는 가스전문점이나 시공업체에 의뢰하여 주십시오.

- 임의의 가스접속 및 제품설치는 제품의 고장 및 화재 발생의 원인이 되며 이에 대하여는 당사가 책임지지 않습니다.



가스호스가 제품에 접촉되거나, 제품 밑으로 지나가지 않도록 하여 주십시오.

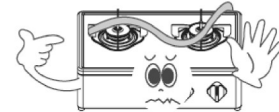

이상시 처리

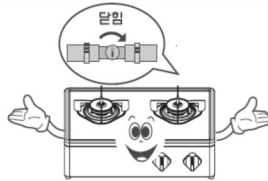

사용중에 자주 환기를 하여 주십시오.

- 사용중에 레인지후드를 동작하여 배기를 시키거나 창문 등을 열어 환기를 하여 주십시오. 일산화탄소 중독의 원인이 됩니다.

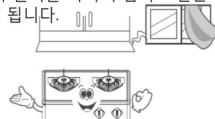

빈 용기를 올려놓거나 용기를 올려놓지 않은 상태로 장시간 사용하지 마십시오.



설치 장소는 꼭 바닥이 수평하고 단단한 곳에 설치하십시오.

- 불안정한 상태에서 제품을 설치, 사용할 경우 냄비가 떨어져 화상 및 상해의 위험이 있습니다.
- 차량, 선박 등 움직이는 곳에서는 사용하지 마십시오. 사용 중 기구가 흔들려 화재나 화상의 원인이 됩니다.

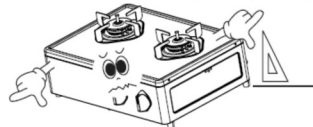

제품 동작시에 손을 제외한 다른 도구 및 신체부위를 사용하지 마시고, 점화 불량 시에는 계속적으로 점화 시도를 하지 마세요.

- 제품 충격에 따른 오동작 및 가스 누설의 원인이 되며, 폭발점화가 일어나 화상을 입을 수 있습니다.

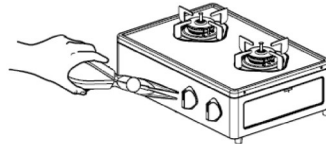

제품 폐기시에 반드시 건전지를 제거하여 주시고 건전지를 분해하거나 불 속에 던지지 마세요.

- 건전지에 기재된 주의사항을 잘 읽고 사용하여 주세요. 제품 오동작 및 화상이나 상해의 원인이 됩니다.

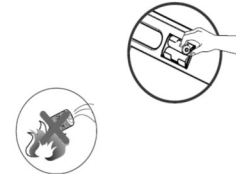



안전을 위한 주의사항

사용 관련



경고

사용 후에는 반드시 소화를 확인하세요.
외출이나 취침시에는 가스밸브를 잠가주세요.
- 화재의 원인이 됩니다.



중간밸브 닫힌상태



평소 또는 청소시 제품에 물을 뿌리지 마세요.
청소시에는 장갑을 끼고 청소해 주세요.

- 누전 및 오동작에 의해 제품 고장 및 화재가 일어날 수 있으며, 날카로운 부분에 찰과상과 사용 후 고온에 의한 화상을 입을 수 있습니다.

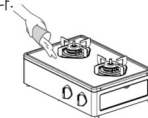

인공심장기 등 신체 내부에 기계적 물질을 소유한 사람이 본 제품을 사용하실 경우에는 전문의와 상담을 하신 후 사용하여 주시고 어린이의 손에 닿지 않는 곳에서 사용하여 주세요.

- 특히 사용 직후에 상판 등에 남아 있는 잔열에 의해 화상을 입을 수 있습니다.



주의

바람이 부는 장소(선풍기 등), 기구 본체 뒤로부터 바람이 부는 장소(창문 등)에서는 사용하지 마십시오.

- 제품 내부 손상, 안정장치 오작동 및 접화 불량 등이 일어날 수 있습니다. 팬이 부착된 가전제품을 사용할 경우에는 제품과 멀리 떨어뜨려 사용하십시오.

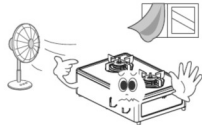

사용 중 신체나 의복이 불꽃 가까이 가지 않도록 하십시오.
- 의복에 불이 붙거나 화상을 입을 우려가 있습니다.



사용하는 냄비 바닥은 항상 깨끗한 상태에서 사용하십시오.

- 냄비 바닥에 이물질이나 그을음이 붙은 채로 조리할 경우 효율 감소와 화재의 원인이 될 수 있습니다.
- 스마트 안전센서의 온도 감지부와 냄비 사이 이물질이 붙어있으면 센서가 고온으로 감지하여, 조리 중 자동 소화되는 일이 있습니다.

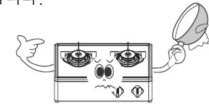

중간 밸브의 개폐상태를 반드시 확인하십시오.

- 사용 전 열려있는지, 사용 후 닫혀있는지 반드시 확인하십시오.

사용전 열린상태

사용후 닫힌상태

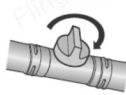
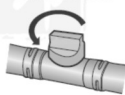

스마트 안전센서에는 강한 충격이나 힘을 가하지 마십시오.
청소는 깨끗이 하고, 상하로 원활하게 움직이는 것을 확인한 후 사용하십시오.
말이 움푹파인 냄비는 사용하지 마십시오.

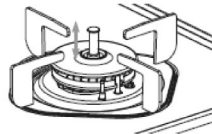

튀김 조리시 기름이 충분히(반드시 300ml 이상) 담길 정도로하여 사용하십시오.

냉동상태의 재료를 냄비 밑면 중앙에 밀착시킨 상태에서 튀김 조리를 하지 마십시오.
냉동식품을 조리할 시에는 해동한 후 조리해 주십시오.

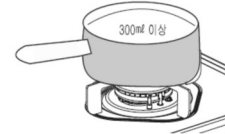



안전을 위한 주의사항

사용 관련



주의

사용하는 냄비 중에 마블냄비, 직화냄비는 항상 주의하여 사용하십시오.

- 마블냄비, 직화냄비는 냄비 바닥이 미끄러우므로 요리 시 냄비가 넘어져 음식물에 의한 화상 및 부상을 입을 수 있습니다.

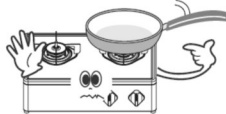

카레, 미트 소스 등 걸쭉한 요리나 된장국같이 끓이거나 다시 데우거나 하는 경우는 돌비현상에 주의해 주십시오.

- 돌비현상이란 갑자기 급격하게 끓어오르는 현상입니다. 이를 방지하기 위하여 약불로 저으면서 요리해 주십시오.

사용하고자 하는 버너의 화력조절 손잡이를 확인하시고 점화조작을 하여 주십시오.

- 원하지 않는 버너에 점화되면 화상의 위험 및 화재발생 우려가 있습니다.

냄비를 올려 놓지 않고 점화 조작을 하지 마십시오.

- 제품 위의 상부가 가열되어 레인지 후드 등이 변형, 파손될 수 있습니다.



불꽃이 자동으로 꺼집니다.

- 냄비없이 조리하는 요리 (감, 오징어, 쥐포구이 등)
- 냄비에서 기름이나 물 없이 굽는 요리 (누룽지, 고구마 구이 등)
- 고온에서 기름을 적게 사용하는 요리 (부침개, 생선구이, 볶음 등)

과열방지버너는 점화 이후 건전지 전류 전량이 부족할 경우 잠시 후 소화되는 경우가 있습니다. 이러한 경우에는 건전지를 교체하여 주세요.

제품을 장시간 미사용시 건전지를 분리해 주세요.

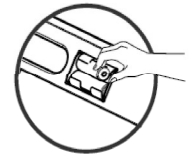
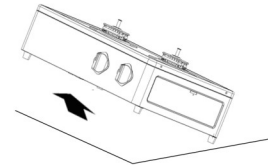

정소시에는 왁스나 신나를 사용하지 마세요.

점검 및 손질 후에는 가연성 물건이 주변에 없는지 반드시 확인해 주세요.

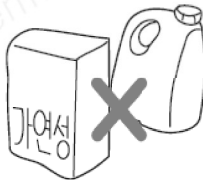

※위와 같은 요리 시 센 불이나 연속으로 조리 시 화재의 위험성이 있기 때문에 자동으로 불이 꺼질 수 있습니다.

약한 불로 요리물이 가급적 타지 않도록 조리해 주세요.



각 부분의 이름 및 기능

[본체]

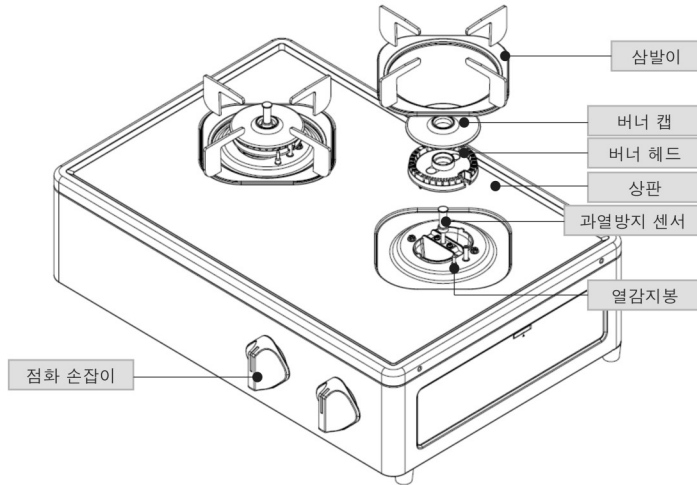

[구성품]



[사용 설명서] [건전지 (LR6)]

- ※ 구성품이 모두 갖추어져 있는지 확인해 주십시오.
- ※ 사용설명서에 표시된 그림이나 사진은 모델의 구성에 따라 다를 수 있습니다.
- ※ 본 제품의 사양 및 디자인은 제품 개선을 위해 변경 될 수 있습니다.

[건전지 교환방법]

- ▷ 버너가 점화 후 바로 불이 꺼지거나, 사용 중 불이 꺼질 경우 건전지를 교환하세요.
- ▷ 건전지 교체 시 상해를 입을 수 있으니 반드시 장갑을 착용해 주세요.
- ▷ 먼저 삼발이, 버너캡, 버너헤드를 분리해 주세요.
- ▷ 건전지 교환 시 불꺼짐을 확인하시고, 제품 앞쪽을 그림과 같이 들어 올려주세요.
- ▷ “+”전극을 확인 후 완전히 삽입되도록 건전지 2개를 교환해 주세요.
- ▷ 분리한 삼발이, 버너캡, 버너헤드를 조립해 주세요.

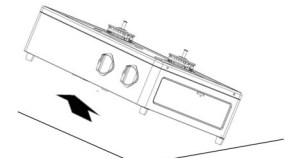



버너 사용하는 방법

[다시 한번 확인해 주세요]

- ✓ 사용가스가 맞는지, 가스용호스에는 이상이 없는지 확인해 주세요.
- ✓ 중간밸브를 열기 전 화력 조절 손잡이가 『소화』 위치에 있는지 확인해 주세요.
- ✓ 사용하고지 하는 버너의 화력조절 손잡이를 확인해 주세요.

[컬 때]



① 준비

생할 것

- 화력조절 손잡이가 『소화』 위치에 있는지 확인해 주세요.
- 중간밸브를 열어 주세요.

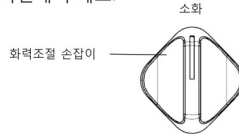

② 점화

- ① 화력조절 손잡이를 누르면서 점화방향(시계반대방향)으로 천천히 끝까지 돌려주십시오. 도중에 손을 놓으면 점화되지 않습니다.
- ② 점화를 확인한 후 손을 놓아 주세요.
 - 2개의 버너가 동시에 방전을 하지만 점화 작동은 한 버너에만 점화되므로 이상이 아닙니다.
 - 만일 점화되지 않았을 때는 화력조절 손잡이를 소화의 상태로 되돌리고 재점화하여 주세요.
 - 장시간 사용하지 않았을 때 가스관 내에 공기가 차 있어 점화가 잘 안될 수가 있습니다.

“꼭 눌러서 왼쪽으로 끝까지 돌려주십시오.”

“그리고 3~4초간 돌린상태로 유지시켜 주십시오.”

“따따따따.”

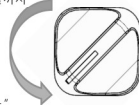

③ 화력조절

- 화력조절 손잡이를 대화력과 소화력의 구간사이에서 천천히 불꽃을 조절해주세요.
- 지나치게 약불로 하거나 빠르게 화력조절을 하면 꺼질 수 있으니 주의하십시오.



[끝 때]



① 소화

- 화력조절 손잡이를 시계방향으로 돌려 소화위치로 놓아 주십시오.
- 버너가 소화될 때에 딱 "하는 소리가 날 경우가 있으나 이것은 불이 꺼질 때 나는 소리로 이상이 있는 것이 아닙니다.
- 소화직후에는 제품이 가열되어 화상의 위험이 있으므로 주의하십시오.

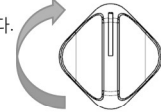

- 가스 중간밸브를 반드시 잠가 주십시오.
- 손잡이 부분을 화살표 방향으로 돌려 주십시오.
- 그림은 중간밸브가 닫힌 상태입니다.



중간밸브 닫힌상태



- ✓ 어린이의 장난에 의한 화재의 발생이나 가스누설을 방지하기 위해 제품을 사용하지 않을 때에는 가스 중간밸브를 잠가 주십시오.



금지



스마트 안전 센서 버너의 특징

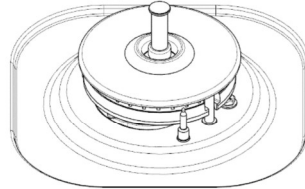

[스마트 안전 센서 버너란?]

- 지금까지의 가장 적극적인 안전장치로, 스마트 안전 센서를 이용하여 조리 중 냄비 밑바닥 온도를 측정하여 과열로 인해 발생하는 화재를 방지하는 한발 앞선 안전기능을 강화한 버너입니다. 이미 잘 알려진 불꺼짐 가스자동차단기능 이외에 스마트 안전 센서 버너만이 가지고 있는 과열방지 기능 및 화재 사고방지 기능 등 안전기능이 한층 강화되어 있어 요리시 안심하고 이용하실 수 있습니다. 특히, 어린아이가 있는 가정 또는 노약자가 사용하기에 안전하고 편리합니다.

■ 조리 중 불이 꺼져도 안전합니다.

조리 중 국물이 끓어 넘치거나 바람이 불어 버너의 불이 꺼지면 스스로 가스를 차단하여 생가스가 누출되는 것을 방지합니다.

■ 튀김 요리 시에도 화재의 걱정이 없어 안전합니다.

스마트 안전 센서 버너는 조리 중에 냄비 바닥 온도를 측정하여 위험온도가 되기 전에 가스를 차단하여 줍니다. 특히, 화재의 위험이 많은 튀김 요리 시에도 기름이 자연발화되는 온도 전에 자동으로 가스를 차단하여 화재를 방지합니다.

■ 실수로 인한 화재까지 방지합니다.

찌개나 국 등을 데울 때 불끄는 것을 잊은 적이 있었습니까?
생각만 해도 아찔한 기억들... 스마트 안전 센서 버너는 조리물이 타기 시작하여 냄비에 화재가 발생하기 전에 자동으로 가스를 차단합니다.

※ 스마트 안전 센서 버너는 조리를 자동으로 해주는 자동요리기능은 아닙니다. 즉, 조리물이 타시 못 쓰는 경우를 막아주는 기능이 아닙니다. 스마트 안전 센서 버너는 조리 중 과열로 인해 발생할 수 있는 화재사고를 방지하는 안전 장치입니다.

[스마트 안전센서 기능 작동 시에는]

■ 스마트 안전센서는 조리물의 온도가 약 230°C~290°C가 되면 자동적으로 가스를 차단합니다.

■ 제일 먼저 화력조절 손잡이를 "소화" 위치로 돌려 주십시오.

■ 냄비가 과열되어 있는 상태이므로 조심하여 냄비를 들어냅니다.

■ 버너 주변(특히, 온도검지부)를 20분 가량 식힌 후 재점화하여 사용하여 주십시오.

■ 만약 이상이 있을 때, 불을 끄고 중간 밸브를 잠가 주십시오.

(지진, 화재, 이상연소, 이상한 냄새, 이상한 소리 등을 느꼈을 때는 즉시 사용을 중지하여 주십시오)



주의



스마트 안전센서 버너 사용시 주의사항

[사용할 때 아래사항을 주의하여 주십시오.]

■ 요리시



주의

- ✓ 조림요리(설탕, 물엿, 고추장 등)의 가열시 또는 수분이 거의 없는 요리시, 화력조절 손잡이를 최소화력 위치에 놓고 조리하여 주십시오.
- ✓ 조리 용기를 들거나 움직이면서 요리를 하면 소화될 수도 있습니다.
- ✓ 카레나 스프를 재가열할 때는 물을 넣고 화력조절 손잡이를 “소화력” 상태에서 요리하여 주십시오.
- ✓ 돌솥, 석쇠는 사용하지 말아 주십시오.
- ✓ 조리중 냄비가 끓어 넘치기 전에 화력 조절을 해 주십시오. 끓어 넘치면 내부가 더러워져 제품이 훼손될 수 있습니다.
- ✓ 최소화력으로 조리가 끝난 후에 가스 끄는 것을 잊어버리지 않도록 주의해 주십시오.
- ✓ 조리도중 자리를 비우거나, 취침, 외출을 하지 말아 주십시오.
- ✓ 오래된 기름을 사용하거나 같은 기름을 여러 번 사용하지 말아주십시오.

※스마트 안전센서 버너는 안전기능의 버너입니다.

- 스마트 안전센서 버너를 사용하면 요리 시 과열방지 안전기능에 의해 가스누출 및 화재를 예방할 수 있으나, 요리가 자동으로 되는 것은 아닙니다.

보다 안전하게 요리를 즐길 수 있는 버너입니다.
스마트 안전센서는 조리물의 온도가 약 230°C~290°C가 되면 자동적으로 가스를 차단합니다.



경고

스마트 안전센서를 올바르게 작동시키기 위해 반드시 읽어 주시기 바랍니다.

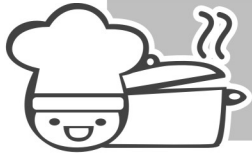

 과열 방지센서	 조리용기의 무게는 조리 내용물을 포함 300g 이상	 조리용기와 과열방지센서가 밀착되어 있지 않음	 조리용기 바닥이 요철임	 과열방지센서가 기울어짐	 조리용기와 과열방지센서가 밀착되어 있지 않음	 조리용기가 중앙부에 위치하지 않음
적합	부적합 ※ 용기밀면 형상에 따라 센서부 조기과열에 의한 불꺼짐으로 조리가 안될 수 있습니다.					

■ 내열 글래스용기, 질그릇 냄비 등 열전도가 어려운 것, 바닥이 얇은 냄비에 기름요리를 하지 마세요. 기름온도가 올라가기 쉬워 발화될 우려가 있습니다.

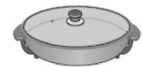

스마트 안전센서 버너 사용시 주의사항

[냄비 선정 방법]

냄비 종류		취김요리 (기름양 300ml이상)	비고
냄비 프라이팬 	재질 : 알루미늄, 동, 철, 법랑	○	튀김요리시 소량의 기름에서 발화의 우려가 있습니다. ※기름 온도가 급격히 상승하므로 주의 요망.
	재질 : 스테인리스	○	
볶음 냄비 	재질 : 알루미늄, 동, 철	○	
	재질 : 스테인리스 (밑이 평평한 것)	○	
중화요리냄비		X	열전도가 좋지 않아서 온도감지부가 빠르게 작동되지 않을 수 있습니다.
질그릇 냄비 내열 글래스 냄비 압력냄비 		X	튀김요리시에는 열전도가 좋지 않아 과열방지센서가 빠르게 작동되지 않으며, 기타 요리시 소화 또는 높음이 생길 수 있습니다.

- ▷ 두꺼움 : 2.5mm 이상
- ▷ 얇음 : 2.5mm 미만
- : 적절함
- X : 부적절함(온도를 정확히 감지할 수 없음)

※ 중화요리 냄비를 사용할 시에는

- 냄비 밑과 안전 센서가 밀착되어 있는지 확인 후 사용 바랍니다.
- 중화 요리 냄비 종류에 따라서는, 냄비가 안정되지 않아 스마트 안전센서가 올바르게 작동하지 않습니다.
- 반드시 손잡이를 잡고 조리바랍니다.
(조리물은 300g 이상 넣고 조리바랍니다.)
- 압력냄비 : 쌀밥 조리 시에는 최소(1~2인분) 조리양일 때 최대화력으로 사용하지 마세요. 중간 화력 또는 최소화력으로 사용하시기 바랍니다.



스마트 안전센서 버너 사용시 주의사항

⚠ [점화 실패시]

점화 실패시 바로 재점화하지 말고 일정시간 여유를 가지고 재점화해 주시기 바랍니다.

[건전지 방전시]

건전지 방전 시 버너를 사용하시려면 제품 전면 하부를 들어 건전지를 교체해 주세요. "+", "-" 전극을 확인 후 완전히 삽입되도록 건전지 2개를 교환해 주세요.

❗ [스마트 온도 센서부 확인]

스마트 온도센서 버너에 넘친 국물이 묻어 열공부가 막히면 이상 연소가 발생하여 사용 중 소회될 수 있습니다.
스마트 온도센서 버너 안쪽에 이물질이나 넘친 국물이 고착되어 있을 경우 온도검지부가 올라오지 않아 안전 기능이 작동이 안되며 사용 중 소회될 수 있습니다.
손질 및 청소는 꼼꼼하게 하고 상하 부드럽게 움직이는지 확인해 주십시오.
상하 움직임이 원활하지 않으면 냄비가 기울어져 뜨거운 물 등이 넘치게 되어 화상의 우려가 있습니다.
부드럽게 움직이지 않으면 반드시 서비스 센터에 의뢰하여 주십시오.

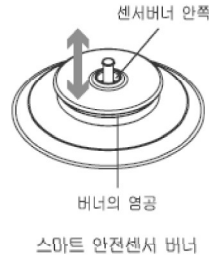

[스마트 온도센서부는 깨끗이]

스마트 온도센서부에 쌀이나 조리물이 묻어있어 안전 기능 작동이 잘 안되면, 사용 중 소회될 수 있으므로 항상 깨끗이 해 주십시오.
사용 전 반드시 조리 용기 밑면의 물기를 닦아 주십시오.



[스마트 온도 센서부에 충격을 주지 마세요]

스마트 온도센서부에 충격을 주면 안전 기능 작동에 이상이 생길 수 있으므로 주의하십시오.
고장의 원인이 됩니다.

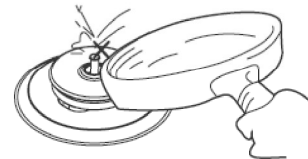



점검 및 손질

⚠ 주의



행할 것

- 점검손질시에는 중간 밸브를 반드시 잠근 상태에서 장갑을 끼고 점검 및 손질하여 주십시오.
- 점검 및 손질 후에는, 사용한 도구들이 남아 있지 않은지 확인해 주십시오.
- 공구 등으로 제품을 열거나 분해하지 마아 주십시오.

⚠ 경고



금지

- 분해, 수리, 개조를 하지 마십시오.
- 당사 서비스 요원 이외의 사람은 분해하거나 수리, 개조하지 마십시오. 이상 연소 또는 이상작동으로 인한 상해를 입을 수 있습니다.



금지

- 물을 뿌리지 마십시오.
- 제품 상판 등에 물을 뿌리지 마십시오. 누전 쇼트로 인한 감전, 화재의 원인이 됩니다.



금지

- 청소할 때 신나, 벤젠 등 인화성 물질을 사용하지 마십시오.
- 제품 손질을 위하여 신나, 벤젠 등 인화성 물질을 사용하면 발화에 의한 화재가 발생할 수 있습니다.



행할 것

- 제품을 손질할 때는 반드시 장갑을 착용하고 손질하여 주십시오.
- 부상을 입을 수 있습니다.

사용할 때마다 점검하세요!



행할 것

- 버너헤드, 버너캡, 삼발이 등이 올바르게 조립되어 있습니까?
- 버너헤드의 불꽃 구멍이 넘친 국물 등으로 막히지 않았습니까?
- 스마트 안전 센서의 불꽃 검지부 선단과 접화 플러그에 끓어 넘침에 의한 국물, 이물질이나 찌꺼기 등이 붙어있지 않았습니까?

⚠ 주의

1. [청소도구]

- ✓ 제품의 손질 및 청소를 할 때는 반드시 장갑을 착용하고 하십시오.
- ✓ 제품을 청소할 때는 부드러운 천으로 자주 닦아 주십시오.
 - 금속 및 나이론 수세미로 닦을 경우 제품 표면이 손상될 수 있습니다.
- ✓ 국물 등이 끓어 넘쳤을 경우에는 중성세제로 닦은 후 물기를 충분히 제거하여 주십시오.
 - 알카리성 세제 등을 사용하시는 경우에는 제품 도장면이 손상될 수 있습니다.





점검 및 손질

2. [제품상판]

- ✓ 끓어 넘친 이물질이 그대로 두면 상판에 달라 붙어 떨어지지 않을 수도 있습니다. 사용 후 바로 닦아 주십시오.
- ✓ 오염이 심할 경우 마른 수건에 중성세제를 묻혀 부드럽게 닦아주세요.
- ✓ 청소하실 때 금속 수세미 등으로 상판을 닦으면 표면이 손상됩니다.

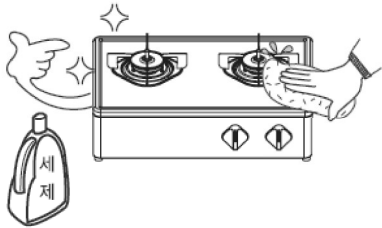

⚠ 주의

3. [버너부]

- ✓ 청소를 할 때는 반드시 장갑을 끼고 청소하여 주십시오.
- ✓ 가끔 버너헤드를 빼내어 손질하여 주십시오. 버너가 더럽혀지면 버너의 불꽃 구멍이 막혀 불완전연소가 됩니다.
- ✓ 버너헤드, 버너캡의 손질은 세제가 들어간 물로만 씻고, 마른 천으로 수분을 닦아내 주십시오.
- ✓ 구멍이 막혀 있으면 부드러운 칫솔로 닦아 주십시오. 늘어 붙은 때일 경우 날카로운 것(예:이쑤시개 등)으로 제거하십시오.
- ✓ 불꽃 구멍이 뚫리지 않거나 오랜사용으로 산화되어 얇아진 불량한 버너헤드는 새것으로 교체하여 언제나 깨끗한 상태로 사용하여 주십시오.
- ✓ 청소를 하고 물기를 제거한 후 원상태로 조립하십시오.
- ✓ 점화 플러그 및 그 주위가 젖었을 경우에는 정상적인 방전이 되지않습니다.
- ✓ 불꽃검지부는 딱딱한 솔이나 브러쉬 등으로 닦지 마십시오. 국물 등이 끓어 넘쳤을 때는 부드러운 솔이나 천으로 바로 닦아 주십시오. 그렇지 않을 경우 제품 성능 및 수명이 짧아집니다.

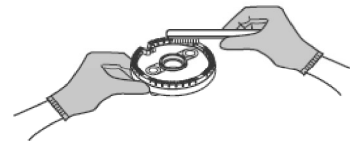



점검 및 손질



4. [버너 조립]

- 버너헤드를 버너바디에 정확히 조립하십시오. 버너캡의 철(凸)부를 버너헤드 요(凹)부에 맞추어 끼워주십시오. 버너캡이 버너헤드 위로 뜨거나 기울어지지 않았는지 확인하여 주십시오. 버너헤드가 정확하게 조립되어 있지 않으면 점화가 되지 않거나 불꽃이 불안정하여 액화현상 등 위험이 있을 수 있습니다. 버너헤드를 바르게 고정하지 않으면 불안정한 버너 불꽃, 비정상적 점화 등으로 위험합니다. 반드시 정상적으로 연소하는지 확인하여 주십시오.



- 삼발이를 제 위치에 정확히 올려 놓으십시오. 잘못 올려질 경우 냄비가 넘어지는 등 문제가 발생할 수 있습니다.

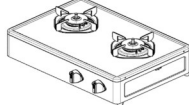

- 버너헤드를 버너바디에 올린 후 버너캡을 올려 주십시오. 버너헤드가 위로 뜨거나 기울어지지 않도록 정확하게 조립하여 주십시오.

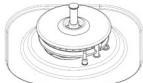

O 조립양호



X 조립불량 (들뜸, 기울어짐, 치우침)

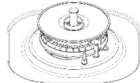

X 조립불량 (헤드 뒤집어짐)



행할것

- 버너헤드 및 버너캡을 물로 씻은 후에는 반드시 물기를 완전히 제거하십시오. 물기가 있으면 점화가 안될 수 있으며 폭발 점화할 수 있습니다.

5. [부속부품]

- 부속부품 청소 시 조리 후 제품이 식은 후 버너헤드, 버너캡, 삼발이 등을 세제로 닦아 주십시오. 세제에 씻은 후 물기를 완전히 닦아 주십시오.



6. [버너본체]

- 표면은 부드러운 천으로 닦아 냅니다. 버너헤드나 버너캡을 분리해서 손질하는 경우, 점화 플러그 돌기를 주의하여 손질해 주십시오.

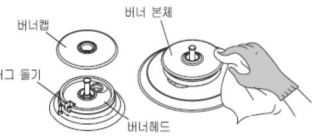

7. [안전센서부]

- 불 꺼짐 안전 장치(불꽃 검지부)와 전극(점화 플러그)에 오염물이 단단히 붙어 있을 경우에는, 부드러운 칫솔로 청소합니다.

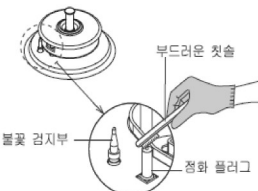

8. [과열 방지부]

- 과열방지부를 청소할 때에는 한 손으로 받치고 물을 묻혀 딱 짠 천으로 상부와 측면의 오염물을 닦아냅니다.



※ 센 힘을 가하면 온도 센서가 기울어져 냄비 밑에 밀착 되지 않을 수도 있습니다.



제품의 설치 방법



주의

- 설치공사를 할 경우, 반드시 자격을 갖춘 시공자를 통하여 설치하여 주십시오.
특히, 가스 연결은 도시가스업자나 가스시공 자격을 갖춘 업체만이 할 수 있습니다.
- 본 제품을 정확하고 안전하게 사용하기 위해 **설치 및 공사 설명서**를 잘 읽고 난 후 지정된 공사를 해 주십시오.
- 설치를 하실 때에는 반드시 장갑을 끼고 해 주십시오.

1. 설치 장소 선택

- 화재예방이 될 수 있는 장소를 선택하세요.
- 제품측면과 후면은 목재와 같은 가연성 벽으로부터 15cm 이상 떨어진 곳에 설치하세요.
- 제품과 천장 등과 같은 윗부분과의 거리는 1m 이상이 되도록 설치하세요.
- 오래 사용할 수 있도록 습기가 없는 곳을 선택하세요.
- 간격이 없을 경우에는 반드시 방열판을 사용하세요.

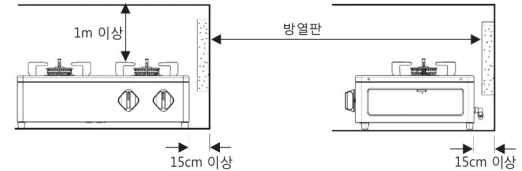

2. 가스 호스의 연결

- 가스호스는 제품 뒷면의 아래쪽으로 연결하여 사용하세요.
- 가스는 반드시 제품에 지정된 가스를 사용하세요.
- 가스연소 제품에 사용되는 가스용품은 KS규격품이거나 한국가스안전공사의 규격 검사품이어야 하며, 유효사용 기간도 확인하십시오.
- 가스호스가 가스접속부에 충분히 끼워지지 않을 경우 가스누설에 의한 화재 발생이 있을 수 있습니다.
- 제품 전면하단에 건전지는 2개 삽입합니다.
- 가스호스 연결 후 반드시 누설검사를 진행하십시오.
- 제품의 수평을 확인하여 주십시오. 수평이 되지 않으면 이상연소가 발생되고, 일산화탄소 중독과 화재의 원인이 됩니다.

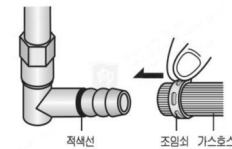



제품규격 및 고객센터

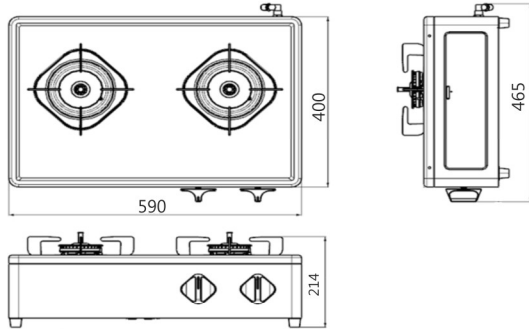

모델명	SG-G231BFHJ/SG-G231BFWJ/SG-G231BFBJ/SG-G231BFRJ				
품명	가스 레인지(2구)				
용도	가정용(조리용)				
점화방식	연속 방전 직접 점화				
중량	4.5 kg				
제품치수	590mm(가로) X 400mm(세로) X 214mm(높이)				
가스접속	9.5mm 가스용 호스				
전원	DC 3V				
안전장치	열전대식 안전장치(T/C)/과열방지장치(스마트 안전센서)				
열효율	45%				
가스소비량	사용가스	사용압력	대버너-좌	대버너-우	전체가스소비량
	도시가스	2.0 ^{0.5} / _{1.0} kPa	4.2(kW)	4.2(kW)	7.9(kW)
	LP가스	2.8±0.5kPa	2.94(kW)	2.94(kW)	5.7(kW)

유상서비스(고객의 비용부담)에 대하여

- 초기 제품 설치 이후, 고객의 요구로 제품 위치를 바꾸거나, 이사 후 재설치를 할 경우
- 싱크대, 부엌장 등 설치업체 문제로 인해 고장이 발생하였을 경우
- 제품 내에 이물질(물, 음료수, 커피, 장난감 등)이 들어감에 의해 고장이 발생하였을 경우
- 제품 및 부속품을 떨어뜨리거나, 충격으로 인하여 파손 및 기능상의 고장이 발생하였을 경우
- 구입 1개월 경과 제품의 부속품 외관 불량으로 서비스를 요청한 경우
- 신나, 벤젠 등 유기용제에 의하여 외관 손상 및 변형이 된 경우
- 스타리온 정품이 아닌 부품 또는 소모품을 사용하여 제품 고장이 발생하였을 경우
- 고객이 제품을 임의로 분해하여 부속품이 분실 및 파손되었을 경우
- 서비스센터의 수리 기사가 아닌 사람이 제품을 수리 또는 개조하여 고장이 발생하였을 경우
- 천재지변(낙뢰, 화재, 풍수해, 가스, 열해, 지진 등)에 의해 고장이 발생하였을 경우
- 스타리온 제품 사용설명서 내에 "안전을 위한 주의사항"을 지키지 않아 고장이 발생하였을 경우
- 진열제품 구입 시 외관의 불량을 충분히 인지하지 못하고 구입 후 서비스를 요청한 경우
- 기타 고객 과실에 의하여 제품 고장이 발생하였을 경우
- 가스 호스 꺾임 현상으로 가스가 정상적으로 공급이 되지 않아, 점화가 되지 않은 경우
- 버너헤드, 버너저, 상판을 청소하지 않아, 외관 불량이 발생하여 서비스를 요청한 경우
- 가스레인지 견전치 소모에 따라, 점화가 되지 않을 경우
- 가스 호스 설치문제(가스 호스 내 공기참, 에어참)로 인해 고장이 발생하였을 경우
- 가스 호스 연결 안됨을 인지하지 못하고, 서비스를 요청하거나 설치를 요구할 경우
- 전자가스차단기 예러(고장)에 의한 잠금 현상일 경우
- 가스제품 열변 작업(LPG → LNG)을 요청할 경우
- 가스 휴즈콕크(중간밸브) 불량으로 점화가 되지 않을 경우
- 가스 휴즈콕크(중간밸브)가 잠겨있어 점화가 되지 않을 경우
- 가스 없음을 인지하지 못하고, 서비스를 요청한 경우
- 가스가 공급되지 않음을 인지하지 못하고, 서비스를 요청한 경우

폐가전제품 처리 절차

- 신규 제품 구입시 스타리온 대리점에서 신제품을 구입한 후, 기존제품을 버리고자 할 경우에는 신규 제품 배달시 무상으로 처리해 드립니다.
- 단순 폐기시 가전제품, 가구 등 대형 생활 폐기물을 버리고자 할 경우에는 주민센터로 연락하시면 됩니다.

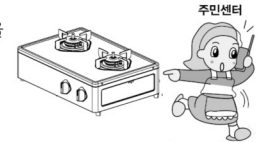



고장 신고 전 확인하세요

[고장 신고 전에]

- 제품이상으로 서비스센터나 구입하신 대리점에 수리를 요청하시기 전에 꼭 한 번 확인해 주세요.
- 아래와 같은 경우는 고장이 아니므로 사용자 설명서를 보고 사용방법을 다시 한번 숙지하세요.

현상	원인	고장 및 제품이상시 조치방법
점화가 불량할 경우	스파크가 튀지 않는다.	건전지를 교환하여 주십시오.
	건전지 수명이 다 되었다.	
	가스 소모가 다 되었다.	가스통을 교환하십시오.(LP가스일 경우)
	버너헤드가 잘못 조립되었다.	버너헤드를 바르게 조립하십시오.
	중간 밸브가 닫혀있다.	중간 밸브를 완전히 열어 주십시오.
	중간 밸브의 열림이 완전하지 않다.	중간 밸브를 완전히 열어 주십시오.
	가스량이 불충분하다.	가스통을 교환하십시오.(LP가스일 경우)
	점화플러그에 이물질이 있다.	마른 천으로 이물질을 닦아 주십시오.
	가스배관에 공기가 있다.	화력조절 손잡이를 반복하여 돌려 주십시오.
	버너헤드의 불꽃 구멍이 막혀있다.	버너헤드를 청소하십시오.
사용중 소화되었을 경우	안전장치에 이물질이 묻어있다.	안전장치를 청소하여 주십시오.
	냄비가 과열되었다.	냄비를 빼고 20분 가량 충분히 식힌 후 재점화 작동하여 주십시오.
	건전지 수명이 다 되었다.	건전지를 교환하여 주십시오.
	센서, 전선 등이 단선되었다.	당사 서비스센터에 문의하여 주십시오.
불꽃이 노란색일 경우	버너헤드의 구멍이 이물질로 막혀있다.	버너헤드를 청소하여 주십시오.
	사용가스가 다르다.	사용가스를 확인하여 주십시오.
불꽃이 불안정할 경우	버너헤드의 조립이 불량하다.	버너헤드를 바르게 조립하여 주십시오.
가스냄새가 난다	가스호스의 연결이 불량전하다.	가스호스를 완전하게 연결시켜 주십시오.
	가스호스가 갈라졌거나 구멍이 있다.	새 가스호스로 교환하십시오.

▶이외의 이상이 있을 때에는 구입한 대리점이나 당사 서비스센터로 연락하여 주십시오.

품질 보증서



제품명	가스레인지(2구)	모델명		구입일	20년월일
Serial NO.		구입대리점	점	판매금액	₩

서비스에 대하여

- 저희 스타리온에서는 품목별 소비자피해 보상 규정에 따라 아래와 같이 제품에 대한 보증을 실시합니다.
- 제품 고장 발생 시 구입처로 문의하시거나 당사 콜로버 서비스로 연락하여 주시기 바랍니다.
- 보상 여부 및 내용 통보는 요구일로부터 7일 이내에, 피해보상은 통보일로부터 14일 이내에 해결해 드립니다.

소비자 피해 유형		보상 내용	
		보증기간 이내	보증기간 이후
부품보유기간내 정상적인 사용 상태에서 발생한 성능, 기능상의 고장 발생시	구입 후 10일 이내 중요한 수리를 요할때	제품 교환 또는 구입가 환급	해당없음
	구입 후 1개월 이내에 중요 부품에 수리를 요할 때	제품 교환 또는 무상 수리	
	제품 구입시 운송과정 및 제품 설치 중 발생된 피해경우	제품교환	
	교환된 제품이 1개월 이내에 중요한 수리를 요하는 고장발생	구입가 환급	
	교환 불가능시		
	동일 하자로 2회까지 고장 발생시	무상수리	유상수리
	동일 하자로 3회째 고장 발생시	제품 교환 또는 구입가 환급	
	서로다른 하자로 5회째 고장 발생시		
	소비자가 수리의뢰한 제품을 사업자가 분실한 경우		
	부품보유기간내 수리용 부품을 보유하고 있지않아 수리가 불가능한 경우		
수리용 부품은 있으나 수리 불가능시			
소비자 고의 과실에 의한 성능, 기능상의 고장	수리가 불가능한 경우	유상 수리에 해당하는 금액 징수 후 제품교환	유상 수리 금액징수 후 감가상각 적용 제품교환
	수리가 가능한 경우	유상수리	유상수리
<ul style="list-style-type: none"> • 천재지변(화재, 염해, 가스, 풍수해 등)에 의해 고장이 발생하였을 경우 • 사용성 정상 마모되는 소모성 부품을 교환하는 경우 • 사용 전원의 이상 및 접속 기기의 불량으로 인하여 고장이 발생하였을 경우 • 기타 제품 자체의 하자가 아닌 외부 원인으로 인한 경우 • 스타리온 대리점이나 서비스센터의 수리 기사가 아닌 사람이 수리 또는 개조하여 고장이 발생하였을 경우 • 고장이 아닌 다른 사유로 서비스를 요청하는 경우 		유상 수리	유상 수리

- 소모품을 추가 구입하시거나 램프 및 보호관을 교체하실 경우 A/S센터에 문의한 후 구입하세요.
- 스타리온은 "불친절 서비스"에 대해서는 요금을 받지 않습니다.
- 상기 보상 기준은 공정거래위원회 고시 소비자 분쟁 해결 기준에 의거합니다.
- 명시되지 않은 사항은 「소비자 피해 보상 규정」에 따릅니다.
- 기구 세척, 조정, 사용설명 등은 고장이 아닙니다.



이 보증서는 우리나라에서만 사용되며 다시 발행하지 않으므로 사용설명서와 함께 잘 보관해 주세요.



Happy-ON, STARION

서비스 안내

클로버 서비스 센터 (A/S 센터) 1588-2203

고객상담 운영 시간 - 평일 : 08:00 ~ 17:00

토요일 : 08:00 ~ 16:30

판매자 : 부산광역시 해운대구 반여로 41번길 36 (주)스타리온

제조사 : 경상남도 창원시 성산구 성산패총로 29 (주)스타리온성철

상담 및 문의 : 1588-2203