

STARION

전기레인지 사용설명서

사용하시기 전에 사용설명서를 충분히 숙지하시고 사용하시길 바랍니다.
제품 이미지는 실제와 다를 수 있습니다.

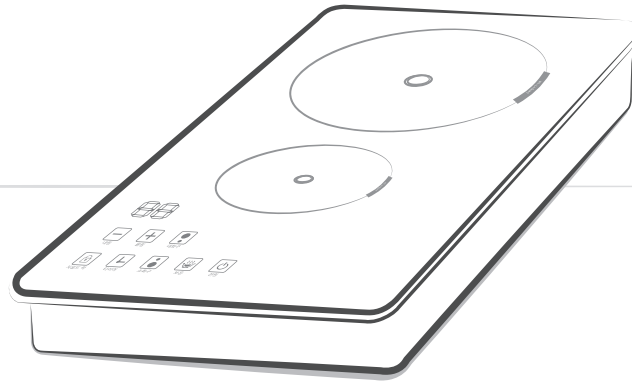

사용설명서

SE-JL426TSN



차례

Happy-ON, STARION

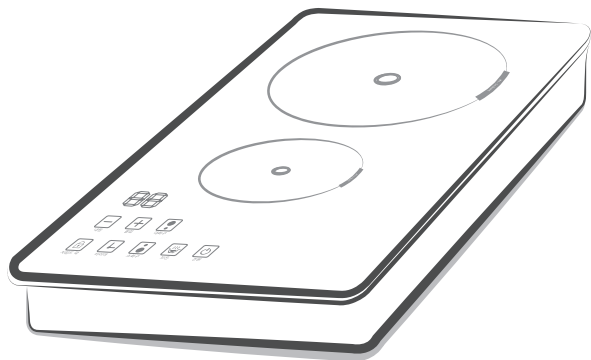

- 본 사용설명서는 읽으신 후 잘 보관해 주세요.
- 사용 전에 안전을 위한 주의사항을 반드시 읽고 정확하게 사용하세요.
- 서비스 신고 전에 사용설명서를 다시 한 번 읽어 주세요.
- 본 제품은 가정용으로만 사용 가능하며, 사용설명서 상의 사용방법을 준수해 주세요.
(상업적 또는 비정상적인 사용으로 인한 사고 발생 시 품질보증기간 및 제조물책임법 적용이 불가합니다.)
- 사용설명서 내에 보증서가 있으므로 분실되지 않도록 잘 보관해 주세요.

사용하기 전

차례	2
이런 점이 좋습니다	3
안전을 위한 주의사항	4
제품 각 부분 이름과 구성품	11

조리하기

기본조리	13
조작부 사용방법	14
설치 및 사용 가능한 조리용기	15

알아두기

일상적인 점검과 청소하기	17
사용 시 주의 사항을 확인하세요	18
고장 신고 전 확인하세요	19
제품 규격	20

품질 보증서



이런 점이 좋습니다

Happy-ON, STARION



친환경 하이라이트 전기레인지

원적외선으로 열을 전달하여 요리 시 영양소 파괴가 적고 가스 배출이 없어 가족의 건강과 안전을 지킬 수 있습니다.



터치 센서 버튼 및 코드 표시창

사용자가 쉽게 알 수 있는 아이콘만을 표시하여 깔끔한 디자인으로 편리하게 사용할 수 있습니다.



안전 잠금 (차일드 락) 기능 적용

안전 잠금 (차일드 락) 기능이 있어 요리 시 또는 평상시에도 아이들에 의한 오작동을 방지하여 안전하게 사용할 수 있습니다.

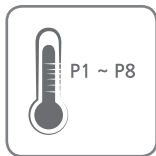

8단계 출력 조절

P1~P8 단계 온도를 자유롭게 조절할 수 있어 최상의 조리물을 얻을 수 있습니다.



조리시간을 마음대로

타이머 기능 사용으로 원하는 조리 시간을 설정할 수 있습니다. (최대 99 분)



음식을 따뜻하게

보온 기능 사용으로 조리 완료 후 음식을 드실 때까지 따뜻하게 유지할 수 있습니다.



안전을 위한 주의사항

Happy-ON, STARION

주의사항은 "경고", "주의"의 두 가지로 구분되어 있으며, 의미는 다음과 같습니다.
아래 기호들은 위험을 끼칠 우려가 있는 사항과 조작에 대하여 주의를 환기시키기 위한 기호입니다.
기호가 표시된 부분은 위험 발생을 피하기 위해 주의 깊게 읽고 지시에 따라야 합니다.



경고

지키지 않았을 경우, 사망이나 심각한 상해가 발생할 가능성이 있는 경우.



금지사항을 나타냅니다.



주의

지키지 않았을 경우, 경미한 상해나 재산상의 손해가 발생할 가능성이 있는 경우.

설치 관련



경고

반드시 지정된 전원을 사용하십시오. (본 제품은 AC 220 V 전용입니다.)

- 사용 전원의 전압이 명판에 지정된 전압과 일치하는지 확인하십시오.
- 제품 명판은 제품 아래면에 있습니다.
- 이사항 경우에도 사용 전원과 제품 명판이 일치하는지 확인하여 주십시오.
- 전기 배선에 대해서는 전문 전기 설비업소에 문의하여 주십시오.
 - AC 220 V 전원, 접지 케이블 공사에 대하여 관련 법규를 준수하여 시공하십시오.
- 관련법규 : 전기 설비기준, 전기용품 사용법, 전기공사법, 내성 규정 등
 - 승압 트랜스를 사용하는 경우, 반드시 7 kVA 이상의 제품을 사용하여 주십시오.
- 반드시 접지된 콘센트를 사용하여 주시고, 접지를 하지 않은 콘센트를 사용하여 발생한 문제에 대해서 제조사에서는 책임을 지지 않습니다.

220 V



제품 명판
(제품 아래면)

전원 플러그 삽입 시 전용 콘센트에 단독으로 꽂아 사용하십시오.

- 이상 발열 및 화재의 원인이 될 수 있습니다.



제품 발열부에 전원 코드가 닿지 않도록 주의하시고, 코드 위에 물건이나 제품 바닥에 눌리지 않도록 주의해 주십시오.

- 고열부 접촉으로 인해 전원 코드가 녹아 누전에 의한 화재의 위험이 있습니다.



흠집이 난 전원 코드 또는 전원 플러그 금속부가 헐거워진 경우는 사용하지 마십시오.

- 감전 및 쇼크, 화재의 원인이 될 수 있으므로 당사 서비스 센터에 연락하여 주십시오.





안전을 위한 주의사항

Happy-ON, STARION

설치 관련

⚠ 경고

전원 플러그를 뽑을 때에는 전원 코드를 잡지 마십시오.

- 전원 코드를 잡아당겨 뽑으면 전원 코드의 손상 및 감전, 화재의 원인이 됩니다.



전원 플러그에 이물질이 묻어있지 않은지 확인하고 전원 플러그를 콘센트에 끝까지 밀어 넣어주십시오.

- 전원 플러그의 핀과 접촉 부분에 먼지, 물 등이 있거나 콘센트에 접속이 불안정한 경우 감전, 화재의 원인이 될 수 있습니다.



전원코드를 무리하게 구부리거나 무거운 물건에 눌러 파손되지 않도록 하시고, 전원 코드가 손상되었을 경우에는 임의로 교체하지 말고 서비스 센터로 연락하세요.

- 감전 사고의 위험이 있습니다.



전원 플러그는 콘센트 끝까지 확실하게 삽입하고, 손상된 전원 플러그, 전원 코드, 느슨해진 콘센트는 사용하지 마세요.

- 감전, 화재의 원인이 됩니다.



직사광선이 직접 들어오지 않는 통풍이 잘 되는 곳에 설치하십시오.

- 과열로 인한 화재의 위험이 있습니다.



불안정한 장소 및 진동이 심한 곳에는 설치하지 마세요.

- 제품 파손 및 부상의 위험이 있습니다.

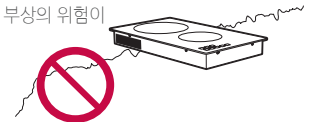

물이 될 수 있는 장소에는 설치하지 마십시오.

- 감전 및 누전의 위험이 있습니다.



설치 장소는 반드시 바닥이 평탄하고 단단히 고정된 곳에 설치하십시오.

- 불안정한 상태에서 제품을 설치, 사용할 경우 냄비가 떨어져 화상 및 상해의 위험이 있습니다.

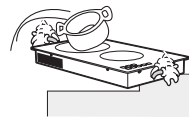

차량, 선박 등 움직이는 곳에서는 사용하지 마십시오.

- 사용 중 기구가 흔들려 화재나 화상의 원인이 됩니다.



제품 케이스를 서비스 기사 외에 절대 분해하지 마세요.

- 케이스 내부에는 고전압이 흘러 감전의 위험이 있으니 절대 분해하지 마시고 서비스 센터로 연락하세요.

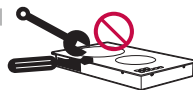

플라스틱 조명기구 아래에는 설치하지 마십시오.

- 제품 사용시 발생하는 고열로 인해 조명기구의 갯 등이 변형되며 화재의 원인이 됩니다.



타기 쉬운 물질을 절대 제품의 표면 위나 가까운 곳에 놓아두지 마세요.

- 화재의 위험이 있습니다.





안전을 위한 주의사항

Happy-ON, STARION

사용 관련

⚠ 경고

조리 이외의 용도로 사용하지 마십시오.

- 조리 이외에 의류의 건조, 다른 가연물의 정화를 위한 용도로 사용하시면 화재 및 제품 파손의 원인이 됩니다.



본 제품의 부품을 임의로 제거하거나 표면을 덮어 씌우는 보조용구 또는 커다란 철판, 도자기류를 사용하지 마십시오.

- 이상 과열에 의한 화재나 제품 파손의 원인이 됩니다.



물을 뿌리지 마십시오.

- 제품상판 등에 물을 뿌리지 마십시오. 누전 쇼트로 인한 감전, 화재의 원인이 됩니다.



나이프, 포크, 스푼, 냄비 뚜껑 등 금속체를 제품 표면에 두지 마세요.

- 화상의 위험이 있습니다.



조리시에는 버너 표면이 매우 뜨거우니 주의하세요. 특히 어린이들의 손에 닿지 않도록 항상 주의하시기 바랍니다.

- 화상의 위험이 있습니다.



애완동물이 제품 가까이 가거나 제품 위에 올라가지 않도록 주의하십시오.

- 제품이 작동하여 화재 또는 화상의 원인이 됩니다.

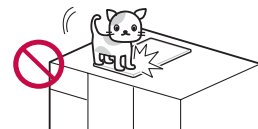

우리 상판에 무리한 하중 및 외부충격을 가하지 마십시오.

- 파손으로 과열이나 화재의 원인이 됩니다.



제품에 물이 들어가지 않도록 해주세요.

- 화재, 감전의 위험이 있습니다.



불 붙기 쉬운 물건을 가까이에 놓지 마십시오.

- 커튼 등 불 붙기 쉬운 물건을 가까이 놓아두거나 인화성이 있는 물건을 가까이 놓아둔 채로 사용하지 마세요. 화재의 원인이 됩니다.



어린이가 만질 수 없도록 해주십시오.

- 화상 및 감전 등의 위험이 있으니 어린 아이들의 접근을 막아 주십시오.



세라믹 상판이 금이 가거나 깨졌을 경우 감전이 발생하지 않도록 즉시 기기의 전원을 차단한 후 사용을 중지하고 서비스 센터에 연락하세요.

- 감전, 누전, 화재의 위험이 있습니다.



제품에서 타는 냄새, 연기 등이 나는 경우 즉시 전원을 차단하고 서비스 센터에 연락하세요.

- 감전 화재의 원인이 됩니다.





안전을 위한 주의사항

Happy-ON, STARION

사용 관련

⚠ 경고

다량의 물을 엷지르지 마야 주십시오.

- 다량의 물을 엷질렀을 경우에는 사용을 멈추고 전원을 분리한 다음 당사 서비스 센터로 문의하시기 바랍니다.



이상시 처리

- 지진, 화재시, 사용 중 이상 연소, 이상음, 이상한 냄새 등을 감지했을 때에는 곧바로 사용을 멈추고 전원 플러그를 콘센트로부터 뽑아주십시오.



요리 중에 잠이 들거나 자리를 비우지 마십시오.

- 화재 또는 제품 고장의 원인이 됩니다.



유리상판에 직접 조리하지 마십시오.

- 유리상판에 조리를 위한 용기만 올려야 합니다. 유리상판에 직접 고기를 굽거나 계란 후라이를 하는 경우에는 음식을 찌꺼기 등에 의한 제품 고장은 물론, 이상 과열의 우려가 있습니다.

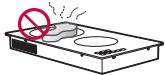

젖은 손으로 제품을 만지지 마세요.

- 제품이 오작동되어 화상의 위험이 있습니다.



유리상판을 조리대로 사용하거나 물건을 올려놓지 마세요.

- 제품 파손의 우려가 있습니다.



제품이 설치된 아래부분의 서랍에는 스프레이 등의 가연성 제품을 보관하지 마세요. 폭발의 위험이 있습니다.

- 반드시 치열판을 설치해주세요.



별도의 보조용구를 사용하지 마십시오.

- 시판되는 보조용구 (알루미늄 호일 또는 그 외 보조용구)를 사용하지 마십시오. 과열에 의한 화재 및 감전의 원인이 됩니다.





안전을 위한 주의사항

Happy-ON, STARION

사용 관련



경고

안전을 위해 증기(스팀) 청소기나 고압 청소기를 사용하지 마세요.

- 제품 파손이나 누전의 우려가 있습니다.



튀김 및 볶음 등의 기름을 사용한 요리를 할 때, 냄비가 넘어지거나 움직이지 않도록 주의하세요.

- 기름을 사용하는 요리를 할 때 기름이 튀어 유리상판이 미끄러워 냄비가 넘어지거나 주위 물건에 부딪혀 기름에 의해 화상을 입을 수 있습니다.



당사 서비스 요원 이외에는 절대로 분해, 수리, 개조를 하지 마십시오.

- 임의의 분해, 수리, 개조는 제품안전에 큰 영향을 줄 수 있습니다. 제품의 고장이라 생각될 때에는 본 사용설명서를 참조하시거나 당사 서비스 센터에 연락하여 주십시오.



사용 중에 제품을 이동하거나 거꾸로 들지 마십시오.

- 감전, 고장, 제품의 파손의 위험이 있습니다.

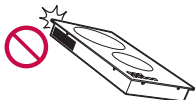

사용 중일 때나 사용 후 얼마 동안은 제품에 손을 대지 말아주십시오.

- 사용 중 또는 사용 후에는 제품상판과 주변 등이 매우 뜨거워 손 등이 닿으면 화상을 입을 수 있습니다.



중화냄비, 바닥이 좁거나 불룩한 냄비 등 바닥이 불안정한 냄비를 사용하지 마십시오. 손잡이가 긴 냄비를 사용할 때에는 각별히 조심하여 사용하십시오.

- 사용 중 떨어질 수 있어 화상을 입을 수 있습니다.





안전을 위한 주의사항

Happy-ON, STARION

사용 관련

주의

TV나 라디오 근처에 설치하지 마십시오.

- TV나 라디오에 잡음이 발생하거나 TV 화상이 어지러워질 수 있습니다. 이를 방지하기 위해 4 m 이상 간격을 띄어 주십시오.



빈 용기를 올려놓고 가열하거나, 소량의 음식물을 지나치게 가열하지 마십시오.

- 화상, 조리물의 발화, 용기의 파손의 원인이 됩니다.

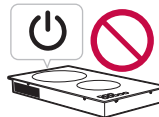

조각부 사용 시 끝이 뾰족하거나 날카로운 물건을 사용하지 마세요.

- 제품 파손의 우려가 있습니다.



사용하는 냄비 바닥은 항상 깨끗한 상태에서 사용하십시오.

- 냄비 바닥에 이물질이나 그을음이 붙은 채로 조리할 경우 효율이 떨어질 뿐만 아니라 화재의 원인이 될 수 있습니다.



음식을 조리 후, 잔열에 의한 화상의 위험이 있으므로 세리믹 상판이 완전히 식은 후에 청소하시고, 항상 청결한 상태를 유지해 주십시오.

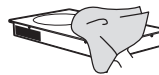

직화구가 냄비는 절대로 사용하지 마세요.

- 직화구가 냄비나 무수냄비에 들어있는 맥반석의 과열로 상판 유리가 파손될 수 있습니다.



전용 용기를 사용하여 주십시오.

- 사용설명서에서 권장하는 전용 용기만을 사용하세요.

전용 용기 사용



제품을 물 속에 넣어서 세척하지 마십시오.

- 제품에 이상이나 변형이 올 수 있습니다.



유리상판 청소시에는 중성세제 및 전용 스크래퍼를 사용하십시오.

- 일반 칼 등을 사용하면 유리면에 흠집이 생길 수 있으며, 유리면에 균열이 발생할 수 있습니다.

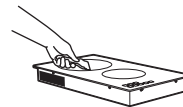

인공심장기 등 신체 내부에 의료기구를 사용하는 분은 반드시 전문의와 상담 후 사용하세요.

- 제품 사용중 영향을 줄 수 있으므로 제품 동작시 30 cm 이상 거리를 유지하시기 바랍니다.



껍질이 있는 열매나 뚜껑이 있는 병, 캔 등을 가열하지 마십시오.

- 껍질을 제거하고 가열하고, 병, 캔 등은 절대 가열하지 마십시오. 터지면서 제품 손상 및 부상의 위험이 있습니다.



플라스틱 제품이나 주방용 호일 또는 셀타이어나 음식물로 유리상판 표면에 오염되었을 경우 상판이 식기 전에 즉시 제거하여 주십시오.

- 그렇지 않으면 유리상판 표면에 강력하게 접촉되어 손상을 줄 우려가 있습니다.





안전을 위한 주의사항

Happy-ON, STARION

사용 관련

⚠ 주의

사용 중 용기가 버너의 원 밖으로 이동할 수 있습니다. 용기를 버너의 원 중앙에 옮겨 놓아주십시오.

- 용기가 가열되지 않아 조리 실패 및 용기가 미끄러져 화상의 원인이 됩니다.

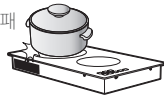

조리 용기 밑에 종이, 천, 유리판 등을 깔지 마십시오.

- 화재의 위험이 있습니다.

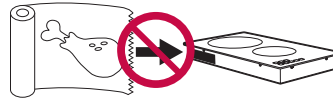

조각부는 항상 깨끗하고 건조하게 유지하세요.

- 오동작에 의한 화재의 원인이 됩니다.

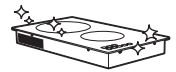

제품 사용 후 제품의 온도가 높은데도 전원 및 잔열 표시기에 불이 들어오지 않으면, 화상 등 안전사고의 발생 위험이 높아짐으로 전원 플러그를 뽑고 고객 서비스 센터에 연락하여 주십시오.



제품의 전원이 저절로 꺼진 후 다시 작동되지 않으면, 우선 전원을 완전히 차단하십시오. 그렇지 않으면 제품이 나중에 스스로 작동하여 화재의 위험이 있을 수 있습니다. 고객 서비스 센터에 연락하여 주십시오.



소금, 설탕, 모래 등의 단단하고 가는 입자에 제품의 유리상판 표면이 긁히지 않도록 주의하십시오.



제품을 손질할 때에는 반드시 장갑을 끼고 손질하여 주십시오.

- 부상을 입을 수 있습니다.



청소할 때, 신나, 벤젠 등 인화성 물질을 사용하지 마십시오.

- 제품 손질을 위하여 신나, 벤젠 등 인화성 물질을 사용하면 발화에 의한 화재가 발생할 수 있습니다.



사용 중 끓어 넘치지 않게 하여 주십시오.

- 유리 상판에 끓어 넘친 국물이 말라 붙어 가열되면 냄새 발생 및 제품 손상의 원인이 됩니다.

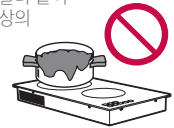

제품 테두리를 청소하실 때에는 예리한 물건 및 수세미 등을 사용하지 마십시오.

- 부드러운 천을 이용하여 중성세제로 닦아 주십시오.



사용 중 신체나 의복이 사용 중인 제품에 가까이 가지 않도록 하십시오.

- 의복에 불이 붙거나 화상을 입을 우려가 있습니다.





제품 각 부분 이름과 구성품

Happy-ON, STARION

제품 각 부분 이름

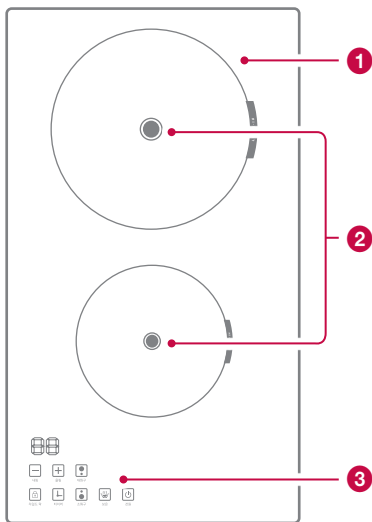

1 상판

무겁거나 날카로운 물체로 상판에 강한 충격을 가할 경우 상판이 깨질 수 있습니다.

2 발열부

사용 중 / 사용 후 뜨거우니 주의하세요.

3 조작부

조작부를 손으로 가볍게 터치하여 제품을 사용할 수 있습니다.

구성품

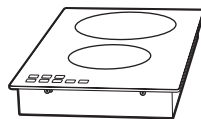

본체



사용설명서

조작부 (터치패널)

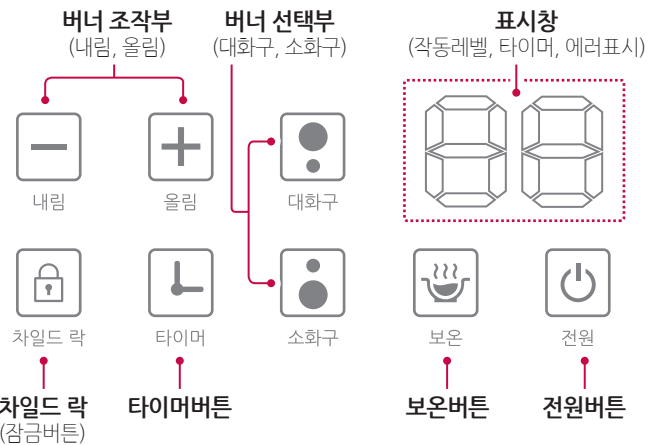



제품 각 부분 이름과 구성품

Happy-ON, STARION

조작부 기능



표시창

버너의 작동 상태 및 잔열 표시를 나타냅니다.



타이머

타이머

조리 시간을 설정할 수 있습니다 (최대 99분).



내림



올림

버너 조작부 (- / +)

원하는 작동 레벨로 조절하거나 타이머 시간을 설정할 수 있습니다.



차일드 락

차일드 락

안전을 위한 잠금 기능입니다. 어린이가 제품을 동작시키거나 설정을 바꿀 수 없도록 설정할 때 사용합니다.



대화구



소화구

버너 선택부(대화구, 소화구)

출력 조절시 원하는 버너의 선택 및 위치를 알려줍니다.



보온

보온버튼

보온 기능을 이용하여 조리가 완료된 음식을 따뜻하게 유지되도록 설정할 때 사용합니다.



전원

전원버튼

전원 버튼을 누르면 부저음과 동시에 표시창에 "00" 표시가 나타납니다 (대기 모드). 60초 동안 기능 선택이 없으면 자동으로 꺼집니다. 전원을 켜려면 **전원** 버튼을 누르세요.

표시창 설명



내림



올림



대화구

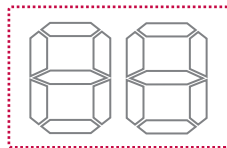

차일드 락



타이머



소화구



보온



전원

표시창	내용	해결방법
	제품 과열	전기레인지가 장시간 고온에서 사용되어 내부 온도가 올라 갔을때 표시되며, 전원이 꺼집니다. 온도가 떨어진 후 에러코드 표시가 사라지면 조리를 계속하실 수 있습니다. 다시 작동되지 않으면 서비스센터로 연락하세요.
	잔열 주의	사용 후 상판이 뜨거우므로 만지지 마세요. 상판을 냉각시키기 위해 전원 코드를 바로 분리하지 마세요.
	잠금 기능	차일드 락 버튼을 3초간 누르면 잠금 기능이 설정됩니다.
	보온 기능	보온 버튼을 누르면 보온 기능이 시작됩니다.
	NTC 단락	이상과열로 인해 "EB"가 표시되면 전원버튼을 꺼주세요. 온도가 떨어진 후 에러코드 표시가 사라지면 조리를 계속하실 수 있습니다. 다시 작동되지 않으면 서비스센터로 연락하세요.





기본조리

Happy-ON, STARION

작동법

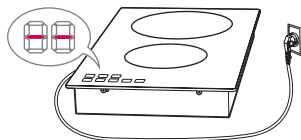
1 단계



1 제품의 전원 코드를 연결한 후, 1 초간 부저음이 울리고 모든 LED가 켜진 후 1 초간 깜빡입니다. 이후 LED 표시창에 ‘-’ 표시됩니다. (대기모드) 이 상태에서는 전원 버튼  만 터치가 됩니다.

2 조리용기를 상판 발열부 중앙에 맞춰서 올려놓은 후, 조리를 위해 전원 버튼  을 누르세요. 부저가 한번 울리고 표시창에 ‘00’가 표시됩니다.





 60 초 동안 기능 선택이 없을 시 안전을 위해 자동 전원 차단 기능으로 전원이 꺼집니다.
다시 사용하려면 전원 버튼을 누르세요.

2 단계



3 단계



3 전원 버튼을 누른 후에 조리용기가 올려진 대화구  또는 소화구  버튼을 선택해 주세요. 선택한 버너 버튼의 LED가 깜빡 되기 시작하면 내림  또는 올림  버튼을 터치하여 원하는 조리 레벨을 설정할 수 있습니다. 화력 조절은 조절하려는 버너의 버튼 LED가 깜빡되는 상태에서만 조절할 수 있습니다. 버너 선택 버튼이 깜빡이는지 확인하고 조리 레벨을 조절해주세요.

 • 조작부 (터치 센서) 사용 시 아이콘과 손가락 면이 밀착될 수 있도록 터치하세요.
• 조작부 (터치 센서) 에 물방울 같은 전기가 통하는 물질이 묻어 있으면 버튼이 제대로 터치되지 않아 오작동이 될 수 있습니다.
• 조작부의 버튼을 두 개 이상 동시에 터치하면 작동이 정지될 수 있습니다.

 • 잔열 표시가 나타나 있는 동안에는 상판 표면이 뜨거우므로 화상에 주의하세요.
• 제품 사용 중 가정의 전원 공급에 이상이 생겨 전원이 끊어지거나 전원 코드를 뽑으면 잔열 표시가 사라집니다. 잔열 표시가 보이지 않아 화상을 입을 수 있으니 주의하세요.



조작부 사용방법

Happy-ON, STARION

사용 기능



타이머

타이머 기능

- ✓ 타이머 버튼을 누른 후 **- / +** 버튼을 눌러 원하는 시간을 설정하세요. 최대 99분까지 설정이 가능합니다. (가열 기능이나 보온 기능을 사용할 때)
- ✓ 설정된 타이머를 취소하려면 타이머 버튼을 **"00분"**으로 설정하거나 길게 눌러 타이머 기능을 해제하세요.

보온 기능



보온

- ✓ 화구를 선택한 상태에서 보온 버튼을 누르면 표시창에 **"PC"** 가 표시됩니다. 이때 기본 온도 60℃±20℃에서 유지되며 보온 기능이 시작됩니다. (예 : 김치찌개를 끓인 후 보온 기능을 사용하면 따뜻한 상태를 유지할 수 있습니다.)
- ✓ 화구별 조리중에 보온 기능을 사용하다가 해제를 위해 보온 버튼을 다시 누르면, 화구별 최대 레벨인 **"P8"**로 변경되며 보온 기능이 해제됩니다.

안전 잠금 기능



차일드 락

- ✓ 사용 중이거나 사용 전에 설정된 조리 상태를 어린이가 임의로 변경할 수 없게 하는 기능입니다.
- ✓ 차일드 락 버튼을 3초간 누르면 표시창에 **"LC"**가 표시되며 안전 잠금 기능이 설정됩니다. 차일드 락 버튼을 3초간 누르면 기능이 해제됩니다.

잔열 표시 기능

사용 후 상판의 온도가 70℃ 이하일 때 표시창의 "HH, hh"가 꺼집니다. (조리 후 "HH, hh"가 꺼지기 전에는 잔열이 남아있어 가까이하면 상해의 위험이 있습니다.)

제품 소음

하이라이트 전기레인지에는 다음과 같은 소음이 날 수 있으나, 이와 같은 소음은 정상적인 현상입니다.

- 냉각팬이 작동하는 "부웅" 하는 소리
- 다중 바닥을 가진 용기를 사용할 때, 열에 의해 용기가 늘어나 "딱딱" 하는 소리
- 높은 출력으로 작동시킬 때 "위잉" 또는 "지직" 하는 소리
- 보온 기능 시 "틱틱" 하는 소리

과열 방지 및 냉각팬

- 사용 중 제품의 과열을 막기 위해 냉각팬이 작동됩니다.
- 전원을 끈 후 제품의 내부를 식히기 위해 냉각팬이 일정시간 동안 작동됩니다.



- 조리 중에는 제품의 겉을 떠나지 마세요.
- 다른 조리기기(가스레인지 등)로 미리 가열한 기름을 사용하지 마세요. 기름 온도가 지나치게 상승하여 화재의 위험이 있습니다.
- 장시간 비정상적인 작동으로 제품이 과열되면 "EA"가 표시되며 전원이 꺼집니다. 온도가 떨어진 후 에러코드 표시가 사라지면 조리를 계속하실 수 있습니다. 12page의 "EA" 표시창 설명을 참고하세요.



설치 및 사용 가능한 조리용기

Happy-ON, STARION

- 제품의 설치 조건 및 주의사항은 재해 예방을 위해 꼭 지켜주세요.
- 다음 내용과 다르게 설치하여 발생한 재해는 당사가 책임지지 않습니다.
- 제품의 설치는 반드시 '설치 방법'에 지시된 사항으로 해야하고, 허가를 득하지 않은 사람은 설치를 할 수 없습니다.
- '설치 방법'을 준수하지 않으면 제품의 오동작 및 안전사고의 원인이 되고 제품 수명에 영향을 줄 수 있습니다.
- 제품의 아래쪽에 인화성 물질이 유입되지 않도록 하시고, 화재의 위험이 있는 곳에는 설치하지 마세요.

- 제품의 측면과 후면은 열에 의한 손상을 받지 않도록 충분히 거리를 띄워주세요.
- 제품은 싱크대와 흔들림 없이 단단히 고정시켜주시고, 수평하게 설치해 주세요.
- 원활한 제품의 동작을 위하여 전면부에 5 mm 의 틈을 확보하여 설치해 주세요.
- 제품의 윗부분과 후드와의 거리는 60 cm 이상이 되도록 설치하세요.
- 양 옆에 뜨거운 용기를 급히 올려 놓을 수 있도록 선반 공간을 만들어 주세요.
- 제품의 아래쪽에 바닥장 또는 오븐이 설치되어 있을 시 바닥장 또는 오븐의 상단부와 2 cm 이상의 공간을 만들어 주세요.
- 환기가 잘 되고, 물기 및 습기가 없는 곳에 설치하세요.

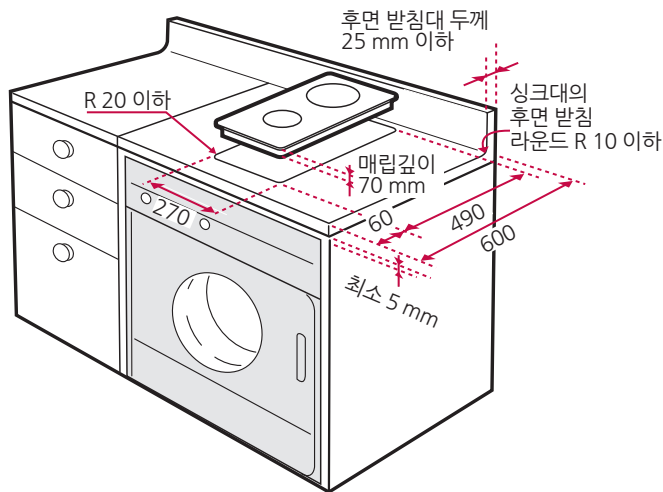

- ! 전기레인지 단독 설치 시 목재 받침판을 설치하세요.
- 제품 설치 후 충격 및 진동을 받지 않도록 하세요.
- 습기가 제품 내부로 유입되는 것을 막기 위하여 절단 부위는 실리콘 등을 이용하여 막아주세요.
- 제품 연결부위는 물기가 스며들지 않도록 씰링 처리해주세요.
 - 실리콘을 이용할 경우 제품의 분리가 어려울 수 있으므로 제품에 장착되어 있는 쿠션을 사용하지 않습니다.
 - 지지용 받침 클립을 본드나, 실리콘을 이용하여 설치 기준에 맞게 붙여 주세요.
- 임의로 전기레인지에 연결된 전원을 절단한 후 일반플러그로 연결하여 사용하지 마십시오.
 - 대전류에 의한 화재 등 안전사고의 원인이 됩니다.
- 겨울철 외부온도와 제품 동작(버너 작동) 시 온도 차이로 결로 현상이 생겨 조작부의 동작에 오류가 생길 수 있습니다.
 - 전원 차단 후 5 초 이상 경과 후 전원을 재투입 하십시오.



설치 및 사용 가능한 조리용기

Happy-ON, STARION

이런 용기가 좋습니다

- 일반적으로 가스레인지에 사용 가능한 용기는 모두 사용 가능합니다.
- 적합한 조리용기를 사용했을 때 더 좋은 결과를 얻을 수 있습니다.
- 사용할 버너의 직경과 바닥 인쇄부의 직경이 동일한 조리용기를 가급적 사용해주세요.
 - 새 조리용구 구입시에는 바닥 직경을 확인하세요.
(둘레만 표기되어 있는 경우가 있습니다.)
- 압력밥솥과 같은 특성 조리용기는 제조업자의 지시에 따라 주세요.
- 바닥이 두껍고 평평한 조리용기를 사용하세요.



이런 용기는 사용하지 마세요

- 석쇠
- 바닥이 둥근 조리용기
- 구이판
- 랩이나 알루미늄 호일
- 일반 유리 용기
- 플라스틱 용기
- 나무, 종이로 된 용기

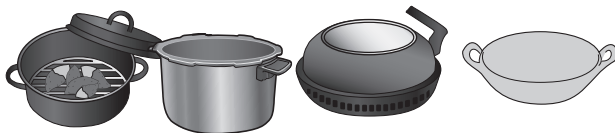

- 바닥이 손상되어 거칠어진 주철 조리용기를 사용하실 때에는 세라믹 유리상판에 흠집이 생길 수 있으니 주의하세요.
- 그을음이 묻어있는 조리용기를 사용하실 때에는 세라믹 상판에 그을음이 생길 수 있으니 주의하세요.
- 조리용기를 옮기실 때에는 끌지말고 들어서 옮기십시오. 세라믹 상판에 흠집이 생길 수 있습니다.
- 바닥이 알루미늄이나 청동으로 되어있는 조리용기는 가급적 사용하지 마세요. 세라믹 유리상판이 변색될 수 있습니다.
- 조리용기의 바닥은 항상 깨끗하고 건조한 상태로 사용하십시오.
- 액체가 많은 음식을 요리할 때에는 끓어 넘치지 않도록 충분히 큰 용기를 사용하세요.
- 직화용 용기는 사용하지 마세요.



일상적인 점검과 청소하기

Happy-ON, STARION

가벼운 오염

젖은 천이나 세라믹 유리 상판 전용 세제를 이용하여 유리표면을 닦으세요.

- 전용 세제는 제품 구입처나 전문업체를 통해 구입할 수 있습니다.
- 연마스폰지, 수세미, 부식성이 있는 세제, 녹 제거제 등으로 상판을 닦지 마세요.

깨끗한 종이 타올이나 면 헝겊 등으로 상판에 남아있는 세제를 말끔하게 닦아 내세요.

- 표면에 세제가 남지 않도록 하세요.

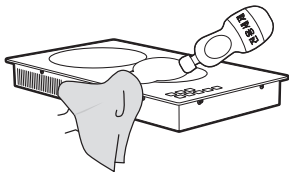

심한 오염

조리 중 흘려 넘치거나 튀은 음식물, 설탕, 플라스틱, 알루미늄 호일 및 기타 녹기 쉬운 물질들이 상판 위로 흘러서 굳으면 유리 스크래퍼를 이용하여 오염을 제거하십시오.

- 유리 스크래퍼는 시중에 판매되는 것을 구입하여 사용하시면 됩니다.
- 흠집이 생길 수 있으니 유리 스크래퍼를 비스듬히 눌러서 사용하세요.
- 버너가 뜨거울 때 유리 스크래퍼를 사용하면 화상의 위험이 있으니 주의하십시오.



유리상판 청소 방법

1. 사용 후 상판이 식으면 바로 깨끗한 종이타올이나 면 헝겊 등으로 상판에 남아있는 찌꺼기를 말끔히 닦아 주십시오.

음식을 찌꺼기를 오랫동안 방치하면 고착되어 닦기가 어렵습니다.

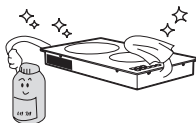

2. 설탕이 많이 함유된 음식 (예 : 잼류 등) 등을 조리할 경우에는 조리물을 쏟거나 끓여 넘치지 않도록 주의하십시오.

만약 설탕 또는 설탕이 많이 함유된 음식물이 상판에 떨어져 녹았을 경우 유리의 손상을 방지하기 위하여 굳기 전에 깨끗이 닦아 주십시오.



3. 유리 상판을 닦을 경우에는 연마스폰지나 수세미 및 부식성있는 세제나 녹 제거제 등을 사용하지 마십시오.

유리 표면에 흠집이 생겨 파손의 원인이 될 수 있습니다.



- 효율적으로 청소하기 위해서는 반드시 지정된 전용 세제를 사용해야 합니다.
- 젖은 용기를 사용하면 물 속의 석회성분이 상판과 화학작용을 일으켜 상판이 뿌옇게 변합니다. 상판에 용기를 올리시기 전에 용기 바닥의 물기를 제거해 주세요.
- 청소는 상판이 식은 후 바로 하는 것이 좋으며 최소 주 1회 정기적으로 청소하여 관리하는 것이 좋습니다.
- 간열표시 "Hh, hh" 중에는 스크래퍼를 사용하지 마세요. 유리표면에 흠집 및 깨짐이 발생할 수 있습니다.
- 용기를 유리 상판 위에서 끌어서 이동하지 말아주세요. 스크래치의 원인이 됩니다.



사용 시 주의 사항을 확인하세요

Happy-ON, STARION

- ✓ 가열부의 크기와 비슷한 용기를 사용하는 것이 이상적입니다.
(소 버너 14~15 cm, 대 버너 18~20 cm)
- ✓ 고기 불판은 사용을 금지합니다.
- ✓ 가열부보다 큰 용기를 사용할 경우 복사열로 인해 사고나 고장의 원인이 될 수 있습니다.
- ✓ 제품 표면과 밀착되는 평평한 용기를 사용하세요.
- ✓ 화구 위에 올릴 수 있는 최대 무게는 10 kg 이하입니다.
- ✓ 사용 중 이동을 금지합니다.
- ✓ 간열 경고 표시 “HH, hh”가 켜져 있을 시 간열이 남아 있으니 항상 주의하세요.
(신체 부위에 화상을 입을 수 있습니다.)
- ✓ 용기 없이 작동시키지 마시고, 물이나 기름 없이 하는 요리는 10분 이상 가열하지 마세요.
- ✓ 어린이들은 제품 취급과 관련된 위험성을 잘 알지 못하므로 절대 제품을 조작하면 안됩니다.



고장 신고 전 확인하세요

Happy-ON, STARION

이런 증상이 보이면	여기를 확인하세요.	이렇게 조치해 보세요.
조작부 (터치패널)이 작동하지 않습니다.	» 전원이 올바르게 꽂혀 있습니까?	» 차단기를 확인하세요.
	» 콘센트에 전원 플러그를 정확하게 꽂으셨나요?	» 콘센트에 전원 플러그를 정확하게 꽂으세요.
	» 전원이 220 V 가 맞나요?	» 전원이 220 V 전용이므로 다른 전압에서는 사용할 수 없습니다.
버튼을 눌러도 작동이 되지 않습니다.	» 전원이 켜져 있습니까?	» 전원 코드가 바르게 꽂혀 있어야만 내부 LED가 작동하여 터치버튼이 활성화 됩니다.
	» 조작부에 물이나 젖은 천이 있나요?	» 조작부를 깨끗이 하세요.
	» 잠금 기능이 설정되어 있나요?	» 잠금 기능을 해제하고 사용하세요.
사용 중 갑자기 가열이 멈출 때.	» 현재 온도가 너무 높지 않나요?	» 현재 가열 중인 온도가 너무 높은지, 확인하세요. 이 때 냉각팬이 작동 중이므로 잠시 후에 다시 사용하세요.
사용 후 전원을 껐는데 “HH, hh”가 나타나지 않습니다.	» 짧은 시간에 버너를 사용하였나요?	» 잔열이 많지 않은 상태입니다.
조리 중에 연기, 냄새가 납니다.	» 제품 구입 후 처음 사용하거나 오랫동안 사용하지 않으셨나요?	» 처음 사용 시 또는 장시간 방치 후 사용하게 되면 가열 시 타는 냄새가 나고 소음이 생길 수 있습니다.
전원이 꺼졌는데도 냉각팬이 계속 돌아갑니다.	» 조금 전에 전원을 끄지 않으셨나요?	» 제품 내부를 냉각시키기 위해 전원을 꺼도 일정 시간 동안 냉각팬이 작동합니다. » 냉각이 완료되면 자동으로 냉각팬 작동이 종료됩니다.

- ✓ 위 확인 사항과 조치 사항을 점검해 보아도 계속해서 정상 작동이 되지 않으면 서비스센터 (1588-2203)로 연락해 주세요.
- ✓ 상기 증상과 관련한 에러코드 표시 내용은 12page를 참고해 주세요.



제품 규격

Happy-ON, STARION

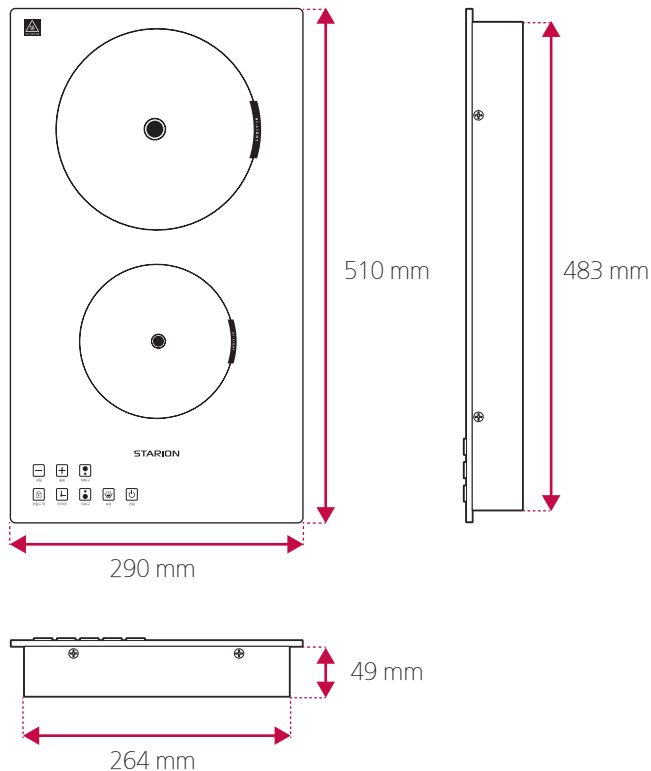

제품 규격

모델명	SE-JL426TSN
정격 전압	220 V / 60 Hz
소비전력	2,900 W (대화구 1,800 W, 소화구 1,100 W)
제품 크기	290 (W) mm x 510 (D) mm x 49 (H) mm
제품 무게	약 3.5 kg (포장 제외)
수입원	(주) 원우정밀
판매원	(주) 스타리온

- 디자인과 제품 규격 사양은 사전 예고 없이 변경될 수도 있습니다.
- 이 제품은 한국 전용 (220 V / 60 Hz)으로 해외에서는 사용이 불가합니다.
- 상기 표시된 규격 사양은 재는 방법에 따라 실제와 조금 상이할 수 있습니다.

품질 보증서



제품명	전기레인지	모델명		구입일	20	년	월	일
Serial NO.		구입 대리점		점	판매 금액	₩		

서비스에 대하여

- 저희 스타리온에서는 품목별 소비자피해 보상 규정에 따라 아래와 같이 제품에 대한 보증을 실시합니다.
- 제품 고장 발생 시 구입처로 문의하시거나 당사 콜로버 서비스로 연락하여 주시기 바랍니다.
- 보상 여부 및 내용 통보는 요구일로부터 7일 이내에, 피해 보상은 통보일로부터 14일 이내에 해결해 드립니다.

소비자 피해 보상 안내

소비자 피해 유형		보상 내용	
		보증기간 이내	보증기간 이후
정상적인 사용 상태에서 자연 발생한 성능, 기능상의 고장 발생 시	구입 후 10일 이내 중요한 수리를 요하는 경우	제품 교환 또는 구입가 환불	유상 수리
	구입 1개월 이내에 중요 부품에 수리를 요하는 경우	제품 교환, 무상 수리	
	교환된 제품이 1개월 이내에 중요한 수리를 요하는 경우	구입가 환불	
	교환 불가능 시		
	하자 발생 시	무상 수리	
	동일 하자에 대하여 수리 했으나 고장이 재발 (3회째)	제품 교환, 또는 구입가 환불	
	여러 부위의 고장으로 총 4회 수리 받았으나 고장이 재발 (5회째)		
	수리 불가능 시		
	소비자가 수리 의뢰한 제품을 사업자가 분실한 경우		
	수리용 부품을 보유하고 있지 않아 수리가 불가능한 경우	제품 교환	
제품 구입 후 운송 과정 중 피해가 발생하였을 경우 (소비자 직접 운송 제외)			
소비자 고의, 과실에 의한 성능, 기능상의 고장	수리가 가능한 경우	유상 수리	유상 수리
	수리가 불가능한 경우	유상 수리에 해당하는 금액 징수 후 제품 교환	별도 정하는 당사 기준에 준함
<ul style="list-style-type: none"> 천재지변(화재, 열해, 가스, 풍수해 등)에 의해 고장이 발생하였을 경우 사용상 정상 마모되는 소모성 부품을 교환하는 경우 사용 전원의 이상 및 접속 기기의 불량으로 인하여 고장이 발생하였을 경우 기타 제품 자체의 하자가 아닌 외부 원인으로 인한 경우 스타리온 대리점이나 서비스센터의 수리 기사가 아닌 사람이 수리 또는 개조하여 고장이 발생하였을 경우 고장이 아닌 다른 사유로 서비스를 요청하는 경우 		유상 수리	유상 수리

- 스타리온은 "불친절 서비스"에 대해서는 요금을 받지 않습니다.
- 상기 보상 기준은 재경경제부 고시 제 99-7호 규정에 의거합니다.
- 영시되지 않은 사항은 소비자 피해 보상 규정에 따릅니다.

유상 서비스 (고객의 비용 부담)에 대한 책임 - 서비스 신청 시 다음과 같은 경우는 무상 서비스 기간 내라도 유상 처리 됩니다.

- 제품 내에 이물질을 투입 (물, 음식물, 커피, 장난감 등)하여 고장이 발생하였을 경우
- 제품을 떨어뜨리거나, 충격으로 인하여 제품 파손 및 기능상의 고장이 발생하였을 경우
- 신나, 벤젠 등 유기용제에 의하여 외관 손상 및 변형이 된 경우
- 스타리온 정품이 아닌 부품 또는 소모품을 사용하여 제품 고장이 발생하였을 경우 (어댑터, 필터 등)-스타리온 정품은 서비스센터에서 구입 가능
- 사용 전압을 오인하여 제품 고장이 발생하였을 경우
- 고객이 제품을 임의로 분해하여 부속품이 분실 및 파손되었을 경우
- 스타리온 서비스센터의 수리기사가 아닌 사람이 제품을 수리 또는 개조하여 고장이 발생하였을 경우
- 천재지변 (낙뢰, 화재, 풍수해, 가스, 열해, 지진 등)에 의해 고장이 발생하였을 경우
- 스타리온 제품 사용설명서 내에 "안전을 위한 주의 사항"을 지키지 않아 고장이 발생하였을 경우 ("안전을 위한 주의사항"을 잘 지키면 제품을 오래 사용할 수 있습니다.)
- 기타 고장 과실에 의하여 제품 고장이 발생하였을 경우



이 보증서는 국내에서만 사용되며 다시 발행하지 않으므로 사용설명서와 함께 잘 보관해 주세요.

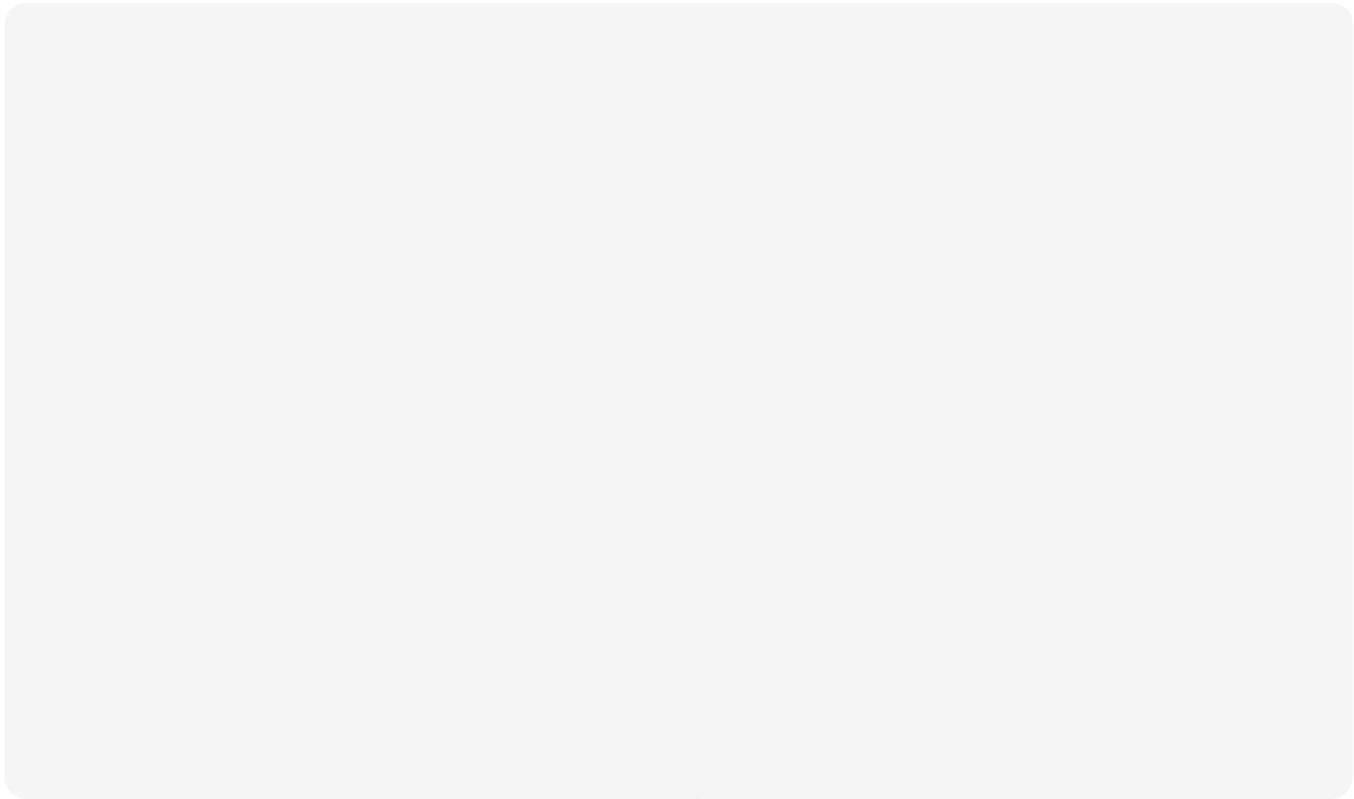

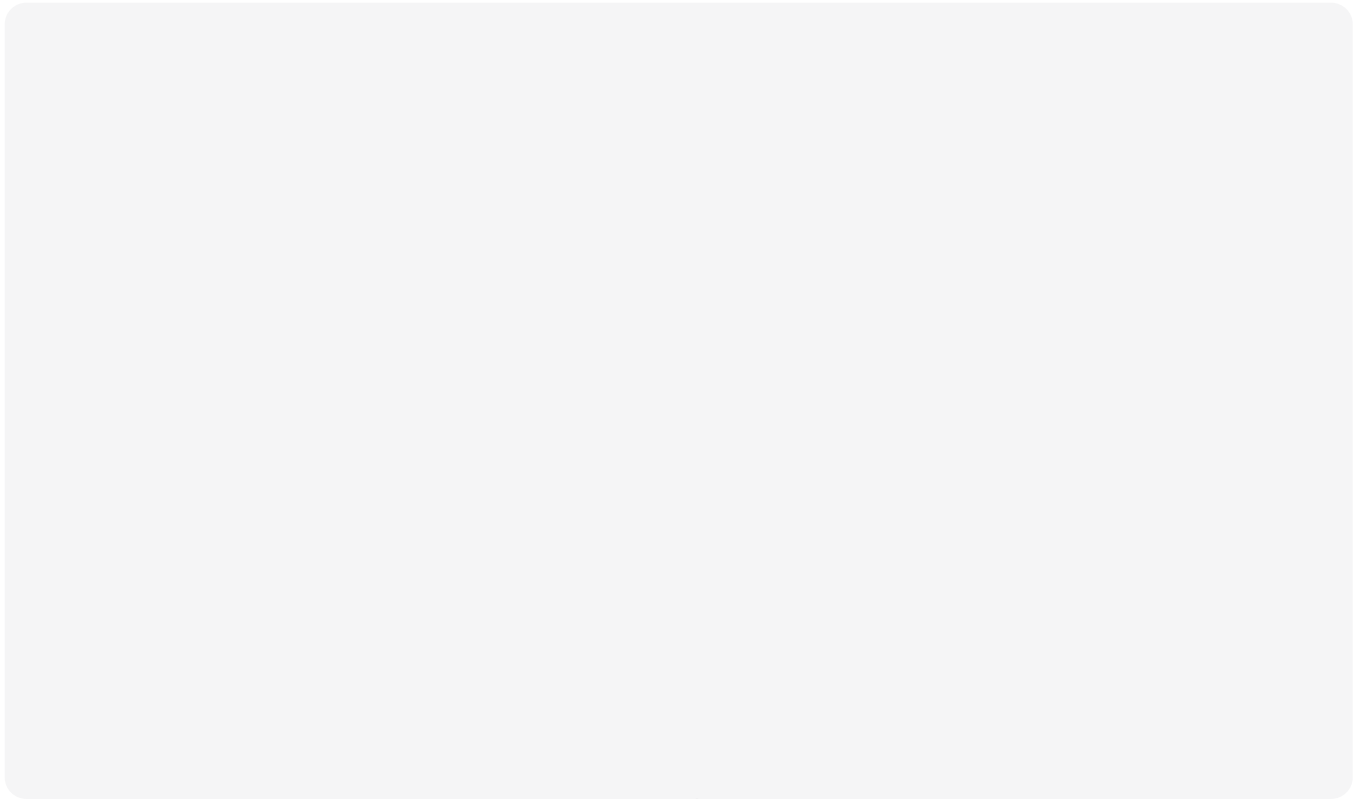

Happy-ON, STARION

서비스 안내

클로버 서비스 센터 (A/S 센터) 1588-2203

고객상담 운영 시간 - 평일 : 08:00 ~ 17:00

토요일 : 08:00 ~ 16:30

판매자 : 부산광역시 해운대구 반여로 41번길 36 (주) 스타리온

수입자: (주) 원우정밀

제조국: 중국(CHINA)

상담 및 문의 : 1588-2203

