

# STARION

## 전기레인지 사용설명서

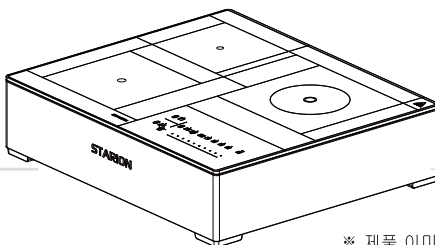

※ 제품 이미지는 실제와 다를 수 있습니다.

※ 제품을 잘 사용하기 위해 제품 사용 전 반드시 모든 설명서를 읽어보세요.

- 분실하실 경우 따로 구입해야 합니다. 보관에 주의하세요.
- 공용 사용설명서로 그림은 구입하신 제품과 일치하지 않을 수도 있습니다.
- 사용설명서 내에 보증서가 있으므로 분실되지 않도록 잘 보관해 주세요.
- 본 제품은 가정용으로만 사용가능하며, 사용설명서상의 사용 방법은 준수해 주세요.
- 상업적 또는 비정상적인 사용으로 인한 사고 발생 시 품질보증기간 및 제조물 책임법 적용이 불가합니다.
- 안전을 위한 주의사항은 사용자의 안전을 지키고, 재산상의 손해 등을 막기 위한 내용입니다. 반드시 읽고 올바르게 사용해 주세요.

Made in Korea



## 차례

### 사용하기 전

- I03| 이런점이 좋습니다.
- I04| 안전을 위한 주의사항
- I11| 각 부분의 명칭 및 기능
- I13| 사용 가능한 그릇인지 확인 하세요

### 알아두기

- I23| 제품 규격
- I24| 고장 신고 전 확인 하세요
- I25| 폐가전 처리 절차
- I26| 품질보증서

### 사용하기

- I14| 사용 기능
- I16| 사용 하기
- I17| 알아두면 좋아요
- I19| 일상적인 점검과 청소하기
- I21| 제품 설치

▶ 설명서를 항상 손이 닿는 곳이나 보이는 곳에 보관 하세요.



## 이런 점이 좋습니다

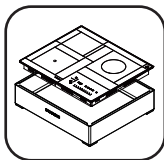

### 심플함과 직관성을 높인 디자인

심플한 디자인과 버너 선택 아이콘의 직관성을 높인 디자인 선택으로 소비자의 사용 편의성을 극대화 하였습니다.

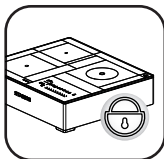

### 안전 잠금 기능 적용

안전 잠금기능이 있어 요리시 혹은 평상시에도 아이들에 의한 오작동을 방지하여 안전하게 사용 하실 수 있습니다.

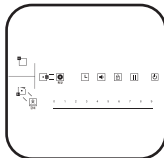

### 터치 조작부

세라믹 유리 표면의 접촉으로 간단히 제품을 동작 할 수 있으며, 깔끔하고 청결한 주방을 연출 할 수 있습니다.

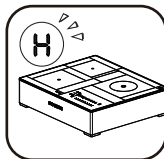

### 잔열 표시 기능

버너가 뜨거울 때 유리상판에 접촉하게 되면 화상의 위험이 있으므로 잔열을 표시하는 'H', 'h' 신호가 디스플레이창에 나타나서 경고를 해 줍니다.



### 쾌적한 주방 환경

전기 사용에 따라 일산화탄소 등 유해 가스 배출이 없으며 가스 폭발의 걱정에서도 벗어 날 수 있는 쾌적하고 안전한 조리기구 입니다.



### 편리한 설치

출력 조절 방식의 적용으로 별도의 전기 공사가 필요 없습니다. 콘센트에 바로 꽂아 설치 사용 하실 수 있습니다.

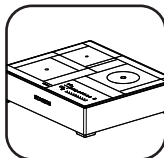

### 9단계 출력 조절 및 다양한 버너

하이라이트 버너와 인덕션버너가 적용되어 있고 각 버너별 1~9단계 출력을 자유롭게 조절할 수 있어 최상의 조리물을 얻을 수 있으며, 다양한 크기의 버너 채택으로 불필요한 에너지 손실을 막아 경제적 입니다.



### 음성(Voice) 알림 기능

버튼 입력 여부 및 제품의 동작상태를 음성으로 알림으로 간단하게 판단하여 쉽고 빠른 요리를 할 수 있습니다.  
(※일부 모델 음성기능 적용)



## 안전을 위한 주의사항

주의사항은 "경고", "주의"로 구분되어 있으며, 의미는 다음과 같습니다.  
아래 기호들은 위험을 끼칠 우려가 있는 사항과 조작에 대하여 주의를 환기시키기 위한 기호입니다.  
기호가 표시된 부분은 위험 발생을 피하기 위함이므로 주의 깊게 읽고 지시에 따라야 합니다



**경고**

지시사항을 위반할 시 심각한 상해나 사망이  
즉각적으로 발생하는 경우



금지사항을 나타냅니다.



**주의**

지시사항을 위반할 시 경미한 상해나 제품  
손상이 발생할 가능성이 있는 경우

### 설치 관련



**경고**

■ 반드시 지정된 전원을 사용하십시오. (본 제품은 AC 220V 전용입니다.)

- 사용 전원의 전압이 명판에 지정된 전압과 일치하는지 확인 하십시오.
- 제품 명판은 제품 아랫면에 있습니다.
- 이사항 경우에도 사용전원과 제품 명판이 일치하는지 확인하여 주십시오.
- 전기배선에 대해서는 전문 전기 설비업소에 문의하여 주십시오.
- AC 220V 전원, 접지 케이블 공사에 대하여 관련법규를 준수하여 시공하십시오.

※ 관련법규 : 전기 설비기준, 전기용품 사용법, 전기공사법, 내선규정 등

-승압트랜스를 사용하는 경우, 반드시 7kVA이상의 제품을 사용하여 주십시오.

※ 반드시 접지된 콘센트를 사용하여 주시고, 접지를 하지않은 콘센트를 사용하여 발생된 문제에 대해서 제조사에서는 책임을 지지 않습니다.

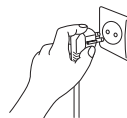

AC 220V

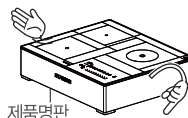

제품명판  
(제품 아랫면)



전원 플러그 삽입 시 전용 콘센트에 단독으로  
꽂아 사용하세요.

-이상 발열 및 화재의 원인이 될 수 있습니다.

-전원 플러그 임의로  
개조하지 말 것.

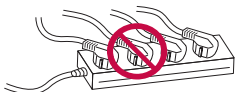

제품 발열부에 전원코드가 닿지 않도록 주의  
하시고 코드위에 물건이나 제품 바닥에 눌러  
지지 않도록 주의해 주십시오.

-고열부 접촉으로 인하여  
전원코드가 녹아 누전에  
의한 화재의 위험이  
있습니다.

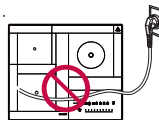

흠집이 난 전원코드 또는 전원 플러그 금속부가  
헐거워진 경우는 사용하지 마십시오.

-감전 및 쇼크, 화재의 원인이 될 수 있으므로  
당사 서비스센터에 연락하여 주십시오.



감전주의

■ 권장 안전 사용 기간 : 6년

- 권장 안전 사용 기간을 초과하여 사용 시 사용 환경 또는 제품 노후로 인하여 사고가 발생할 수 있습니다.
- 권장 안전 사용 기간 내에 안전 점검을 받을 것을 권장 합니다.(안전 점검은 유료 서비스입니다.)



## 설치 관련



### 경고

전원 플러그를 뽑을 때에는 전원 코드를 잡지 마십시오.  
-전원 코드를 잡아당겨 뽑으면 전원 코드의 손상 및 감전, 화재의 원인이 됩니다.



전원 플러그에 이물질이 묻어있지 않은지 확인하고 전원 플러그를 콘센트에 끝까지 밀어 넣어 주십시오.

-전원 플러그의 핀과 접촉부분에 먼지, 물 등이 있거나 콘센트에 접촉이 불완전한 경우 감전, 화재의 원인이 될 수 있습니다.



전원코드를 무리하게 구부리거나 무거운 물건에 눌러 파손되지 않도록 하시고, 전원코드가 손상되었을 경우에는 임의로 교체하지 말고 서비스 센터로 연락하세요.

-감전사고의 위험이 있습니다.



전원 플러그는 콘센트 끝까지 확실히 삽입하고, 손상된 전원 플러그, 전원코드, 느슨해진 콘센트는 사용하지 마세요.

-감전, 화재의 원인이 됩니다.



직사광선이 직접 들어오지 않는 통풍이 잘 되는 곳에 설치하세요.

-과열로 인한 화재의 위험이 있습니다.

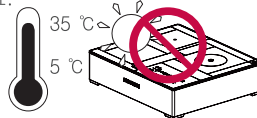

불안정한 장소 및 진동이 심한 곳에는 설치하지 마세요.

-제품 파손 및 부상의 위험이 있습니다.

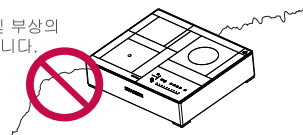

물이 뿜 수 있는 장소에는 설치하지 마십시오.

-감전 및 누전의 위험이 있습니다.



설치 장소는 반드시 바닥이 수평하고 고정된 단단한 곳에 설치하십시오.

-불안정한 상태에서 제품을 설치, 사용할 경우 범비가 떨어져 화상 및 상해의 위험이 있습니다.

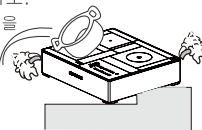

차량, 선박 등 움직이는 곳에서는 사용하지 마십시오.

- 사용중 기구가 흔들려 화재나 화상의 원인이 됩니다.

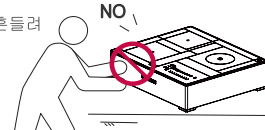

제품 케이스를 서비스기사 외에 절대 분해하지 마세요.

-케이스 내부에는 고전압이 흘러 감전의 위험이 있으니 절대 분해하지 마시고 서비스센터로 연락하세요.



플라스틱 조명기구 아래에는 설치하지 마십시오.

-제품 사용시 발생하는 고열로 인해 조명기구의 갓 등이 변형되며, 화재의 원인이 됩니다.



타기 쉬운 물질을 절대 제품 표면 위나 가까운 곳에 놓아두지 마십시오.

-화재의 위험이 있습니다.

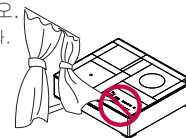



## 사용 관련

### ⚠ 경고

조리 이외의 용도로 사용하지 마십시오.

- 조리 이외에 의류의 건조, 다른 가연물의 정화를 위한 용도로 사용하지하면 화재 및 제품 파손의 원인이 됩니다.

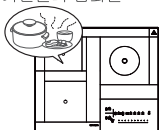

본 제품의 부품을 임의로 제거하거나 표면을 덮어 썩우는 보조용구 또는 커다란 철판, 도자기류를 사용하지 마십시오.

- 이상 과열에 의한 화재나 제품 파손의 원인이 됩니다.



물을 뿌리지 마십시오.

- 제품상판 등에 물을 뿌리지 마십시오. 누전 쇼트르 인한 감전, 화재의 원인이 됩니다.



나이프, 포크, 스푼, 냄비 뚜껑 등 금속체를 제품 표면에 두지 마세요.

- 화상의 위험이 있습니다.



조리시에는 버너표면이 매우 뜨거우니 주의하세요. 특히 어린이들의 손에 닿지 않도록 항상 주의하시기 바랍니다.

- 화상의 위험이 있습니다



애완동물이 제품 가까이 가거나 제품 위에 올라가지 않도록 주의하십시오.

- 제품이 작동하여 화재 또는 화상의 원인이 됩니다.



유리 상판에 무리한 하중 및 외부충격을 가하지 마십시오.

- 파손으로 과열이나 화재의 원인이 됩니다.

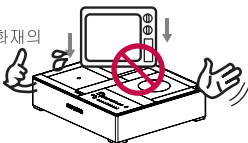

제품에 물이 들어가지 않도록 해주세요.

- 화재, 감전의 위험이 있습니다.



불 붙기 쉬운 물건을 가까이 놓지 마십시오.

- 커튼 등 불기 쉬운 물건을 가까이 놓아 두거나 인화성 있는 물건을 가까이 놓아 둔채로 사용하지 마세요. 화재의 원인이 됩니다.



어린이가 만질 수 없도록 하여 주십시오.

- 화상 및 감전등의 위험이 있으니 어린아이들의 접근을 막아 주십시오.

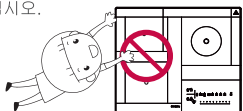

세라믹 상판이 금이 가거나 깨졌을 경우 감전이 발생하지 않도록 즉시 기기의 전원을 차단한 후, 사용을 중지하고 서비스센터에 연락하세요.

- 감전, 누전, 화재의 위험이 있습니다.



제품에서 타는 냄새, 연기 등이 나는 경우 즉시 전원을 차단하고 서비스센터에 연락하세요.

- 감전, 화재의 원인이 됩니다.





## 사용 관련



### 경고

다량의 물을 엷지르지 않아 주십시오.

-다량의 물을 엷질렀을 경우에는 사용을 멈추고 전원을 분리한 다음 당사 서비스센터로 문의하시기 바랍니다.

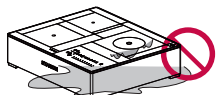

유리 상판에 직접 조리하지 마십시오.

-유리 상판에 조리를 위한 용기만 올려야 합니다. 유리 상판에 직접 고기를 굽거나 계란후라이를 하는 경우에는 음식을 찌꺼기 등에 의한 제품고장은 물론 이상과열의 우려가 있습니다.

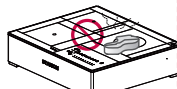

제품이 설치된 아랫부분의 서랍에는 스프레이 등의 가연성 제품을 보관하지 마세요. 폭발의 위험이 있습니다.

-반드시 차열판을 설치해 주세요.



이상시 처리

-지진, 화재시, 사용중 이상연소, 이상음, 이상한 냄새 등을 감지했을 때에는 곧바로 사용을 멈추고 전원 플러그를 콘센트로 부터 뽑아 주십시오.

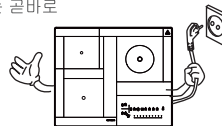

젖은 손으로 제품을 만지지 마세요.

-제품이 오작동 되어 화상의 위험이 있습니다.

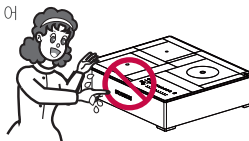

별도의 보조용구를 사용하지 마십시오.

-시판되는 보조용구(알루미늄 호일 또는 그외 보조용구 등)를 사용하지 마십시오. 과열에 의한 화재 및 감전의 원인이 됩니다.

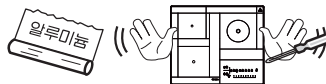

요리 중에 잠이 들거나 자리를 비우지 마십시오.

-화재 또는 제품 고장의 원인이 됩니다.



유리 상판을 조리대로 사용하거나 물건을 올려 놓지 마세요.

-제품 파손의 우려가 있습니다.



포장재(비닐, 스티로폼)는 어린이가 손대지 않도록 폐기 하세요.

-포장재에 의한 질식의 원인이 됩니다.





### 사용 관련



#### 경고

안전을 위해 증기(스팀) 청소기나 고압 청소기를 사용 하지 마세요.

- 제품 파손이나 누전의 우려가 있습니다.

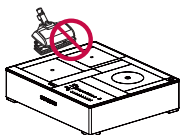

튀김 및 볶음 등의 기름을 사용한 요리를 할때, 냄비가 넘어지거나 움직이지 않도록 주의하세요.

-기름을 사용하는 요리를 할때 기름이 튀어 유리 상판이 미끄러워 냄비가 넘어지거나 주위 물건에 부딪혀 기름에 의해 화상을 입을 수 있습니다.

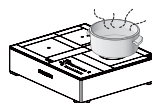

당사 서비스 요원 이외에는 절대로 분해, 수리, 개조를 하지 마십시오.

-임의의 분해, 수리, 개조는 제품안전에 큰 영향을 줄 수 있습니다. 제품의 고장이라 생각될 때에는 본 사용설명서를 참조하시거나 당사 서비스센터에 연락하여 주십시오.

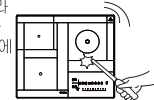

사용중에 제품을 이동하거나 거꾸로 들지 마십시오.

-감전, 고장, 제품 파손의 위험이 있습니다.

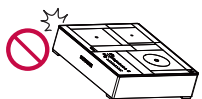

사용중일때나 사용 후 얼마동안은 제품에 손을 대지 않아 주십시오.

-사용중 또는 사용후에는 제품상판과 주변 등이 매우 뜨거워 손 등이 닿으면 화상을 입을 수 있습니다.



중화냄비, 바닥이 좁거나 불룩한 냄비 등 바닥이 불안정한 냄비를 사용하지 마십시오.

손잡이가 긴 냄비를 사용하실 때에는 각별히 조심하여 사용하십시오.

-사용 중 떨어질 수 있어 화상을 입을 수 있습니다.







## 사용 관련

### ⚠ 주의

TV나 라디오 근처에 설치하지 마십시오.  
-TV나 라디오에 잡음이 발생하거나 TV화상이 어지러  
워 질 수 있습니다. 이를 방지하기 위해 4M 이상  
간격을 띄어  
주십시오.

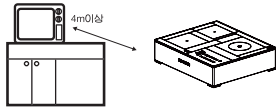

사용하는 냄비 바닥은 항상 깨끗한 상태에서  
사용하십시오.

-냄비 바닥에 이물질이나  
그을음이 붙은 채로 조리할 경우  
효율이 떨어질 뿐만 아니라  
화재의 원인이 될 수 있습니다.



전용용기를 사용하여 주십시오.  
-사용설명서에 권장하는 전용용기만을 사용하세요.



인공심장기 등 신체 내부에 의료기구를 사용하는  
분은 반드시 전문의와 상담 후 사용하세요.

-제품 사용중 영향을 줄 수 있으므로  
제품 동작시 30cm 이상 거리를 유지  
하십시오 바랍니다.



빈 용기를 올려 놓고 가열하거나, 소량의 음식을  
을 지나치게 가열하지 마십시오.  
-화상, 조리물의 발화, 용기의 파손의  
원인이 됩니다.

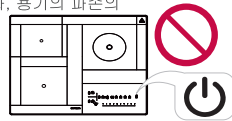

음식물 조리 후, 잔열에 의해 화상의 위험이 있으  
므로 세라믹 상판이 완전히 식은 후에 청소하시고  
항상 청결한 상태를 유지해 주십시오.

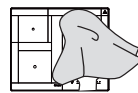

제품을 물속에 넣어서 세척하지 마십시오.  
-제품에 이상이나 변형이 올 수 있습니다.

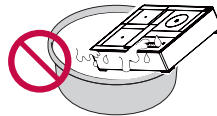

껍질이 있는 열매나 뚜껑이 있는 병, 캔 등을  
가열하지 마십시오.

-껍질을 제거하고 가열하시고  
병, 캔 등은 절대 가열하지  
마십시오. 터지면서 제품 손상  
및 부상의 위험이 있습니다.

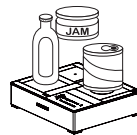

조작부 사용시 끝이 뾰족하거나 날카로운 물건을  
사용하지 마세요.  
-제품 파손의 우려가 있습니다.

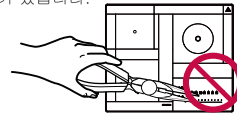

직화구가 냄비는 절대로 사용하지 마세요.

-직화구가 냄비나 우수냄비에 들어있는  
맥반석의 과열로 상판 유리가  
파손 될 수 있습니다.



유리상판 청소시에는 중성세제 및 전용 스크래퍼를  
사용하십시오.

-일반 칼 등을 사용하면  
유리면에 흠집이 생길 수  
있으며 유리면에 균열이  
발생할 수 있습니다.

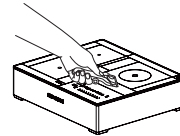

플라스틱 제품이나 주방용 호일 또는 설탕이나  
음식물로 유리상판 표면에 오염되었을 경우  
상판이 식기전에 즉시 제거하여  
주십시오.

-그렇지 않으면 유리상판  
표면에 강력하게 접촉되어  
손상을 줄 우려가 있습니다.

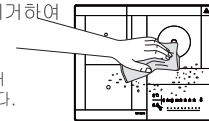



## 사용 관련

### ⚠ 주의

사용 중 용기가 버너의 원밖으로 이동할 수 있습니다. 용기를 버너의 원 중앙에 옮겨 놓아 주십시오.

-용기가 가열되지 않아 조리 실패 및 용기가 미끌어져 화상의 원인이 됩니다.

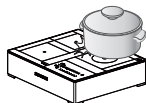

조리 용기 밑에 종이, 천, 유리판 등을 깔지 마십시오.

-화재의 위험이 있습니다.

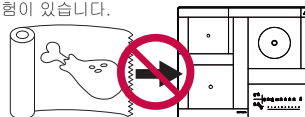

조작부는 항상 깨끗하고 건조하게 유지하세요.  
-오동작에 의한 화재의 원인이 됩니다.

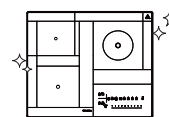

제품 사용 후 제품의 온도가 높음에도 전원 및 잔열 표시기에 불이 들어오지 않으면, 화상 등 안전사고의 발생 위험이 높아짐으로 전원 플러그를 뽑고 고객 서비스 센터에 연락하여 주십시오.



제품의 전원이 저절로 꺼진 후 다시 작동되지 않으면, 우선 전원을 완전히 차단하십시오. 그렇지 않으면 제품이 나중에 스스로 작동하여 화재의 위험이 있을 수 있습니다. 고객센터에 연락하여 주십시오.



소금, 설탕, 모래 등의 단단하고 가는 입자에 제품의 유리상판 표면이 긁히지 않도록 주의하십시오.

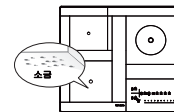

스크래퍼의 날은 매우 날카로우므로, 사용 시 안전에 주의하고, 사용 후에는 칼날을 내부삽입 후 안전하게 보관하십시오. 손상된 날은 즉시 교체하여 주십시오



제품을 손질 할 때에는 반드시 장갑을 끼고 손질하여 주십시오.

-부상을 입을 수 있습니다.

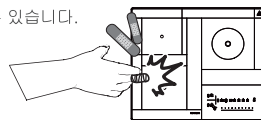

청소할 때 신나, 벤젠 등 인화성 물질을 사용하지 마십시오.

-제품 손질을 위하여 신나, 벤젠 등 인화성 물질을 사용하시면 발화에 의한 화재가 발생할 수 있습니다.



사용 중 끓여 넘치지 않게 하여 주십시오.  
-유리 상판에 끓여 넘친 국물이 말라 붙어 가열되면 냄새 발생 및 제품 손상의 원인이 됩니다.

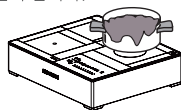

제품 테두리를 청소할 때는 예리한 물건 및 수세미 등을 사용하지 마십시오.

-부드러운 천을 이용하여 중성세제로 닦아 주십시오.



사용중 신체나 의복이 사용중인 제품에 가까이 가지 않도록 하십시오.

-의복에 불이 붙거나 화상을 입을 우려가 있습니다.





## 각 부분의 이름 및 기능

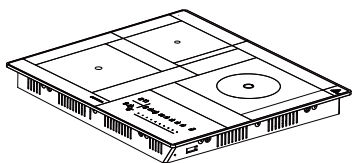

[본체]

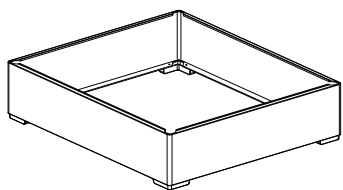

[받침케이스 : 옵션제품]



[사용 설명서]



[스크래퍼]

별도 구매품



[전용세제]

- ※ 구성품이 모두 갖추어져 있는지 확인해 주십시오.
- ※ 사용설명서에 표시된 그림이나 사진은 모델의 구성에 따라 다를 수 있습니다.
- ※ 본 제품의 사양 및 디자인은 제품개선을 위해 변경 될 수 있습니다.
- ※ 전용세제의 추가 구입은 서비스센터로 문의해 주십시오.

## 각 부의 명칭

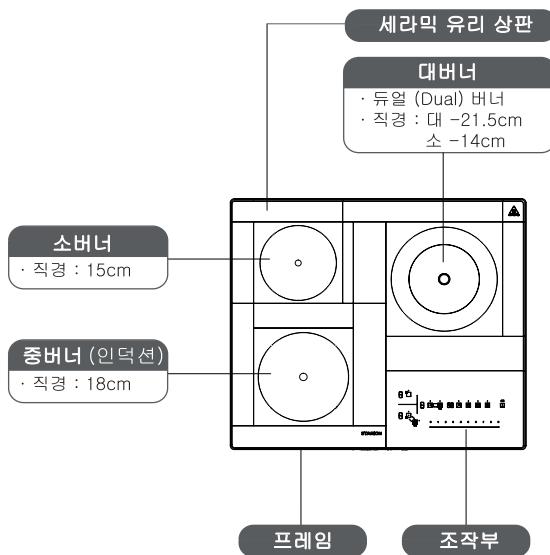



## 각 부분의 이름 및 기능

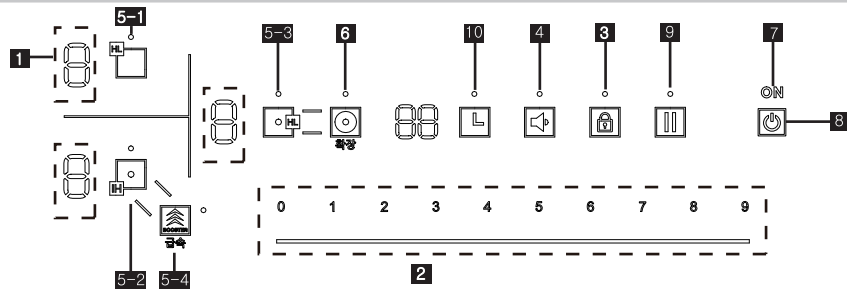

### 1 디스플레이부

버너의 동작 상태 및 잔열 표시를 나타 냅니다.  
-버너가 과열되어 화재의 위험이 있으면 잔열을 표시하는 'H'가 나타 납니다. 버너가 식으면 'h'로 바뀌고 완전히 식을 때까지 표시됩니다.

### 2 화력조절 버튼

원하는 화력 단계를 조절할 때 사용합니다.  
온도조절 Bar를 Drag하거나, 기압된 숫자의 Bar를 터치하면 해당 버너의 출력을 0~9단계로 조절 가능합니다.

### 3 잠금 버튼

안전을 위한 잠금 기능입니다. 어린이가 제품을 동작시키거나 설정을 바꿀 수 없도록 설정할 때 사용합니다.  
-약 1초이상 누르면 잠금 설정 또는 해제할 수 있습니다.  
-잠금 설정시는 어떤 버튼도 동작하지 않습니다. 제품동작을 위해서는 잠금해제부터 해 주세요. (단, 안전을 위해 전원 버튼은 동작이 됩니다.)

### 4 음성 안내 (일부 모델 음성기능 적용)

버너가동이 정지된 상태에서 음성안내 버튼을 누르면 음성안내 음량 조절이 가능합니다.  
-음량 1~5 단계, 음성Off : 부저음

### 5 버너 선택 부

출력 조절시 원하는 버너의 선택 및 위치를 알려줍니다.  
-5-1 : 좌측 뒤 버너 (소 버너)  
-5-2 : 좌측 앞 버너 (중 버너:인덕션)  
-5-3 : 우측 버너 (대 버너)  
-5-4 : 좌측 앞버너(중버너:인덕션 부스터)

### 6 듀얼 확장 버너 버튼

우측 대 버너는 내측 / 외측 두개의 버너로 구성되어 있으며, 확장버너 버튼으로 외측버너를 켜고 끌 수 있습니다.  
확장버너가 선택되면 LED 램프가 점등됩니다.

### 7 전원 인가 표시 디스플레이

전원이 인가되면 제품 디스플레이에 [ON] 표시가 점등 됩니다.

### 8 전원 버튼

전기레인지의 전원을 켜거나 끄때 사용 하세요. 전원을 켜면 7번 전원 램프에 [ON]이 점등됩니다. 이 버튼을 누를 경우 동작중인 버너의 모든 스위치가 꺼지도록 하는 안전장치를 포함하고 있습니다.

### 9 일시 정지 버튼

가열 동작중 일시정지 버튼을 누르면 가열이 중단되며 일시정지 버튼을 다시 누르면 가열이 다시 시작됩니다. 일시 정지는 5분간 유지하며 일시정지가 해제되지 않을 경우 전원이 꺼집니다.

### 10 꺼짐예약 버튼

조리시간을 설정하여 자동으로 꺼지는 기능 1~99분까지 조절 가능합니다.



## 사용 가능한 그릇인지 확인하세요

### 이런 용기가 좋습니다

- 인덕션 버너는 철, 주철, 법랑 등의 용기는 사용 가능하고 바닥이 자석에 붙거나, 인덕션용이라 표시된 용기만 사용 가능 합니다.
- 하이라이트 버너는 일반적으로 가스레인지에 사용 가능한 용기는 모두 사용 가능 합니다.
- 적합한 조리용기를 사용했을 때 더 좋은 결과를 얻을 수 있습니다.
- 사용할 버너의 직경과 바닥 인체부의 직경이 동일한 조리용기를 가급적 사용해주세요.
- 새 조리용구 구입시에는 바닥직경을 확인하세요.  
(둘레만 표기되어 있는 경우가 있습니다.)
- 압력밥솥과 같은 특성 조리용기는 제조업자의 지시에 따라 주세요.
- 바닥이 두껍고 평평한 조리 용기를 사용하세요.

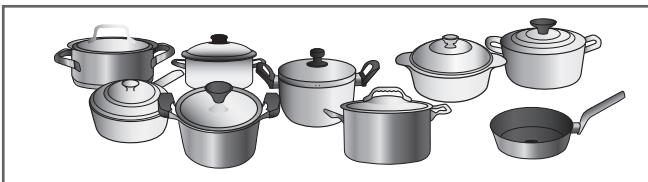

### 이런 용기는 사용하지 마세요

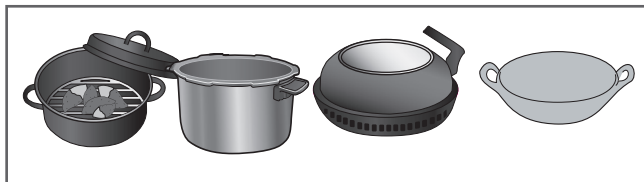

- 석쇠
- 바닥이 둥근 조리용기
- 구이판
- 랩이나 알루미늄 호일
- 일반유리용기
- 플라스틱용기
- 나무, 종이로 된 용기



- 바닥이 손상되어 거칠어진 주철 조리용기를 사용하실 때에는 세라믹 유리상판에 흠집이 생길 수 있으니 주의 하세요.
- 그을음이 묻어 있는 조리용기를 사용하실 때에는 세라믹 유리상판에 그을음이 생길 수 있으니 주의 하세요.
- 조리용기를 옮기실 때에는 끌지 말고 들어서 옮기십시오. 세라믹 상판에 흠집이 생길 수 있습니다.
- 바닥이 알루미늄이나 청동으로 되어 있는 조리용기는 가급적 사용하지 마세요. 세라믹 유리상판이 변색될 수 있습니다.
- 조리용기의 바닥은 항상 깨끗하고 건조한 상태로 사용하십시오.
- 액체가 많은 음식을 요리할 때에는 끓어 넘치지 않도록 충분히 큰 용기를 사용하세요.
- 직화용이 아닌 용기는 사용하지 마세요.



## 사용 기능

기능	설명																				
터치 조작부	<ul style="list-style-type: none"> <li>· 손으로 가볍게 터치하여 조작하는 방식으로, 조작과 청소가 간편합니다.</li> <li>· 조작부는 항상 깨끗하게 유지해 주세요.</li> </ul>																				
잔열 경고 표시 기능	<ul style="list-style-type: none"> <li>· 버너가 가열되어 화재의 위험이 있으면 잔열을 표시하는 'H'가 나타나며 "버너 주위가 뜨거우니 주의하세요." 음성안내가 출력됩니다.</li> <li>· 버너가 식으면 'h'로 바뀌고 완전히 식을 때까지 표시됩니다.</li> </ul>																				
자동 전원 차단 기능	<ul style="list-style-type: none"> <li>· 전원 버튼  을 누른 후 20초 이내에 버너를 선택하지 않으면 전원이 자동으로 꺼지며 "입력이 없어 전원이 꺼졌습니다." 음성안내가 출력됩니다.</li> </ul>																				
부주의에 의한 작동 방지 기능	<ul style="list-style-type: none"> <li>· 조작부 작동 버튼에 이물질 등에 의하여 10초이상 계속 접촉이 되면 경고음 또는 "조작부 이물질을 제거해 주세요." 음성안내 멘트와 함께 [ E I ] 에러 코드가 깜박이며 전원이 자동으로 꺼집니다.</li> </ul>																				
안전 잠금 기능	<ul style="list-style-type: none"> <li>· 사용 중 : 설정된 조리상태를 어린이가 임의로 변경할 수 없게 합니다.</li> <li>· 사용 전 : 어린이가 마음대로 조작하여 발생할 수 있는 사고 및 고장 등을 방지할 수 있게 합니다.</li> </ul> <p>[설정 방법]  버튼을 약 1초간 누르면 "잠금모드로 전환 합니다." 음성안내 출력과 함께 설정됩니다. (버튼 상측 LED 점등)</p> <ul style="list-style-type: none"> <li>- LED에 불이 점등되면 제품의 잠금상태임을 표시합니다.</li> <li>- 잠금 버튼에 LED가 점등되면 전원 버튼을 제외한 버튼들은 인식되지 않습니다.</li> </ul> <p>[해제 방법]  버튼을 약 1초간 누르면 "잠금모드가 해제 되었습니다." 음성안내 출력과 함께 해제됩니다.</p>																				
전원 자동 꺼짐 기능	<ul style="list-style-type: none"> <li>· 전기레인지의 설정을 바꾸지 않고 오랜 시간동안 지속적으로 사용할 경우 안전상의 이유로 "버너의 최대 사용시간을 초과하여 가동을 중단합니다." 음성멘트와 함께 전원이 자동 차단되어 꺼집니다. 다시 사용 하시려면 버너를 다시 선택하여 사용해 주세요.</li> </ul> <table border="1" style="width: 100%; text-align: center;"> <thead> <tr> <th>출력 (단수)</th> <th>1</th> <th>2</th> <th>3</th> <th>4</th> <th>5</th> <th>6</th> <th>7</th> <th>8</th> <th>9</th> </tr> </thead> <tbody> <tr> <td>최대 지속시간 (h)</td> <td>6시간</td> <td>5시간</td> <td>5시간</td> <td>4시간</td> <td>4시간</td> <td>4시간</td> <td>4시간</td> <td>4시간</td> <td>1시간 30분</td> </tr> </tbody> </table>	출력 (단수)	1	2	3	4	5	6	7	8	9	최대 지속시간 (h)	6시간	5시간	5시간	4시간	4시간	4시간	4시간	4시간	1시간 30분
출력 (단수)	1	2	3	4	5	6	7	8	9												
최대 지속시간 (h)	6시간	5시간	5시간	4시간	4시간	4시간	4시간	4시간	1시간 30분												

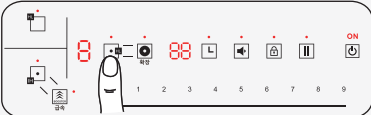
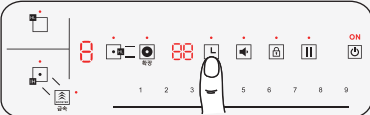
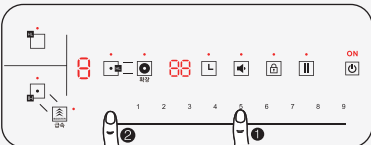
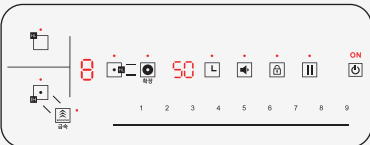
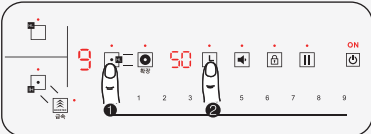
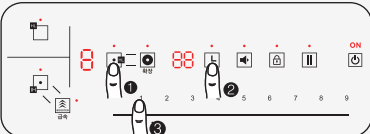

## 사용 기능

기능	설명
<p>꺼짐 예약 기능</p>	<p>· 각 버너의 사용시간을 설정하여 자동으로 꺼지는 기능 [설정 방법]</p>
	<p>1. 꺼짐 예약을 하고자 하는 버너를 선택 후(점멸하는 동안) 꺼짐예약 버튼을 누릅니다.</p>   <p>2. 다이렉트 터치 조작부의 숫자를 이용하여 원하는 시간을 설정합니다. 숫자의 점멸이 멈추면 설정이 완료되며 숫자의 우측 하단 Led(8.)가 점멸하면서 예약이 설정된 버너를 표시합니다.(여러개의 버너를 예약 할 경우 가장 짧은 시간이 예약된 버너만 표시됩니다.) *1분단위로 설정이 가능하며 최대 99분까지 가능합니다.</p>   <p>3. 꺼짐 예약설정을 해제하시려면 1번과 같이 선택후 꺼짐예약버튼을 약 2초간 누르거나 예약시간을 '00'으로 설정합니다.</p>   <p>* 조리중에도 꺼짐예약 설정은 가능하며 꺼짐예약 동작중에도 버너의 화력조절이 가능합니다.</p>



# 사용하기

## 1 다시 한번 확인해 주세요

- ① 사용 용기가 적당한지 확인해 주세요.  
-용기의 밑면은 평평하고, 용기 밑면과 유리표면에 물기, 기름기가 묻어 있지 않도록 깨끗이 닦아 주세요.
- ② 사용 용기가 제품 밖으로 나오지 않고 버너에 맞게 올려 놓으세요.
- ③ 인덕션 사용시 인덕션 적합용기가 맞는지 확인해 주세요.

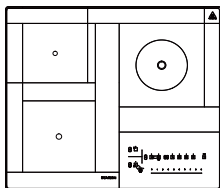

## 2 전원 켜기

- ① 버튼을 약 2초간 눌러 전원을 켜 주세요.  
오 동작을 방지하기 위해 전원은 약 2초간 입력이 되어야 동작이 됩니다.  
(꺼짐은 전원 버튼 누름과 동시 동작)
- ② 안전 잠금 기능 설정시(LED점등)에는 전원이 켜지지 않습니다. 안전 잠금 해제 기능부터 진행해 주세요.
- ③ 전원이 인가되면 [ON] 점등됩니다.  
-유리상판이 뜨거운 상태이면 각 버너 디스플레이부에 'H', 'h'가 표시 됩니다.



## 3 버너 선택

- ① 작동부의 버너 위치는 아래와 같습니다.

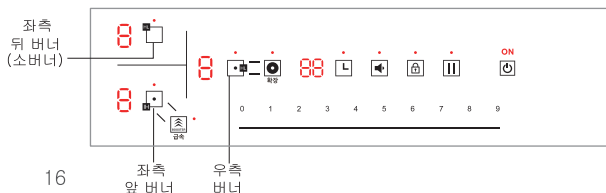

## 4 점화

- ① 사용하고자 하는 버너를 선택합니다.
- ② 버너를 선택하면 해당 버너의 디스플레이부가 약 3초간 깜박입니다.
- ③ 버너 선택시 화력의 기본값은 '9'로 설정되어 있습니다.
- ④ 버너의 화력조절은 해당버너의 디스플레이부가 깜박이는 동안에만 설정이 가능합니다. 0~9까지 숫자버튼을 누르거나, 화력조절 Bar를 Drag해서 화력을 조절 하세요.
- ⑤ 디스플레이창이 깜박이지 않고 점등이 되면 발열체가 가열되기 시작합니다.
- ⑥ 대버너(듀얼버너)의 버너 ①선택하면 내측버너에만 점화가 됩니다.
- ⑦ 듀얼버너 사용시 ②를 누르면 상측 LED에 점등이 됩니다.  
※ 버너는 최고 온도 유지 및 설정 화력 유지를 위해 지속적으로 점화, 소화가 반복됩니다. 이것은 고장이 아닙니다.

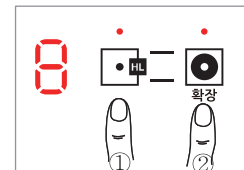

## 5 소화

- ① 소화하고자 하는 버너를 선택합니다.
- ② 해당 버너 디스플레이가 깜박이는 동안 숫자 '0'버튼을 눌러 '0'으로 만듭니다.
- ③ 해당 버너 전원이 꺼집니다.  
또는, 버너 선택 버튼을 약 1초 이상 누르면 해당 버너가 소화 됩니다.  
※ 동작중인 모든 버너를 끄기 위해서는 버튼을 누르면 전 버너가 소화됩니다.  
(안전을 위하여 잠금상태에서도 버튼은 동작합니다.)

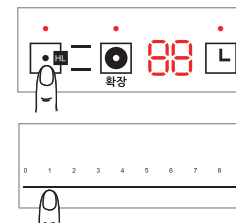

## 6 꺼짐 예약 설정

- ① 꺼짐예약을 하고자 하는 버너를 선택합니다.
- ② 해당 버너 디스플레이가 깜박이는 동안 예약버튼을 누릅니다.
- ③ 타이머 디스플레이가 깜박이는 동안 원하는 숫자버튼을 눌러 예약시간을 설정합니다.(최고 99분까지 설정가능)





## 알아두면 좋아요

### ■ 요리 가이드

출력	권장 요리 항목
8~9	강한 화력의 요리 (튀김, 조림, 끓이기 등)
7~8	생선 굽기 등 그릴 요리
5~6	계란 후라이, 팬케이크, 전 등 얇고 넓은 요리
3~4	스튜, 스프, 죽 끓이기, 뜸들이기 등 낮은 온도로 오래 가열하는 요리
1~2	초코렛, 버터 등 부드럽게 하는 요리 (작은 버너를 이용)

※권장 요리 항목은 소비자의 기호, 사용 용기, 버너 크기, 버너 출력 및 음식의 종류 등에 따라 요리 결과가 달라질 수 있으므로 소비자의 기호에 맞는 적당한 상태로 요리 하시길 권장합니다.

### ■ 음성안내 알림 메시지

입력이 없어 전원이 꺼졌습니다.	작동을 위해 잠금 모드를 해제해 주세요.
버너 주위가 뜨거우니 주의 하세요.	조작부 이물질 제거해 주세요.
잠금 모드로 전환 합니다.	조절하실 버너를 선택해 주세요.
잠금 모드가 해제 되었습니다.	과열로 인하여 가동을 중단합니다.



- 요리가 끝나고 소화를 시켜도 잔열이 오래 가므로 요리가 타거나 눌려 불응, 혹은 넘치는 경우가 있습니다.(하이라이트 버너)
- 요리가 끝나면 용기를 다른 곳으로 옮기거나 예상되는 요리 완료 시간보다 이전에 꺼내 주세요.(하이라이트 버너)
- 디스플레이창에 나타나는 출력레벨과 고온에서의 실제 출력레벨은 다를 수 있습니다.
- 전기레인지의 버너 단계별 최고 온도를 유지하기 위해 자동으로 꺼졌다 켜졌다를 반복 합니다. 고장이 아니니 안심하고 사용하세요.

### ■ 에너지 절약 방법

※다음과 같이 하면 소중한 에너지를 절약할 수 있어 경제적입니다.

- 사용할 버너와 바닥 직경이 유사한 조리용기를 선택하세요.  
새 조리용기를 구입할 때 바닥 직경을 확인하세요.  
(둘레만 표기되어 있는 경우가 많습니다.)
- 전기레인지의 전원을 켜기 전에 조리용기를 버너에 올려주세요.
- 버너표면이나 조리용기의 바닥을 깨끗하게 유지하세요.
- 조리용기의 뚜껑을 잘 덮으세요.
- 조리를 끝내기 바로 전에 버너의 전원을 끄고 잔열을 이용하세요.  
(하이라이트 버너)

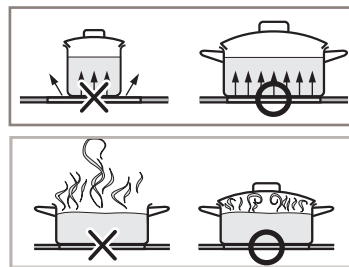



## 알아두면 좋아요

### [인덕션 레인지(HH)의 원리]

-인덕션은 가스렌지의 안전성, 경제성을 보완한 차세대 미래형 조리도구입니다.

인덕션 자체에서 열을 내는것이 아니라 자기장에 반응한 냄비에서 열을 발생하므로 불필요한 에너지 낭비가 없고, 직접적인 불꽃이 생기지 않으므로 유해가스 누출이 없으며, 화재로 부터 안전하며 깨끗합니다.

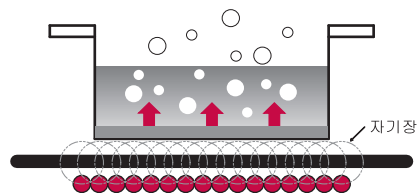

### [제품 소음]

▶ 인덕션 레인지는 다음과 같은 소음이 날 수 있으나, 이와 같은 소음은 정상적인 현상입니다.

- 냉각팬이 작동하는 '부웅'하는 소리
- 다중바닥을 가진 용기를 사용할 때, 열에 의해 용기가 늘어나며 '딱딱'하는 소리
- 높은 출력으로 동작시킬 때 '위잉' 혹은 '지직'하는 소리
- 보온 기능 혹은 9단 이하의 출력으로 사용시 '틱틱'하는 소리

### [과열 방지 및 냉각팬]

- ▶ 제품 내부나 세라믹 글라스 상판이 과열되면 자동으로 출력을 줄여 온도를 조절합니다.
- ▶ 동작중에는 제품의 과열을 막기 위해 냉각팬이 작동됩니다.
- ▶ 전원을 끈 후 제품의 내부를 식히기 위해 냉각팬이 일정시간 동안 동작합니다. 냉각이 완료되면 냉각팬 동작이 자동으로 종료됩니다.



- 조리중에는 제품의 겉을 떠나지 마세요.
- 다른 조리기기(가스렌지 등)로 미리 가열한 기름을 사용하지 마세요. 기름온도가 지나치게 상승하여 화재의 위험이 있습니다.
- 장시간 비정상적인 동작으로 제품이 과열되면 'H'가 표시창에 표시되고 안전을 위해 전원이 자동으로 꺼집니다.











## 일상적인 점검과 청소하기

### 일상적인 점검

! 행할 것	<ul style="list-style-type: none"> <li>■ 점검손질시에는 전원 플러그를 콘센트에서 분리 후 반드시 장갑을 끼고 점검 손질을 하여 주십시오.</li> </ul>
/ (no) 금지	<ul style="list-style-type: none"> <li>■ 분해, 수리, 개조를 하지 마십시오.</li> </ul> <p>당사 서비스 요원 이외의 사람은 분해하거나 수리, 개조하지 마십시오. 이상연소 또는 이상작동으로 인한 상해를 입을 수 있습니다.</p>
/ (no) 금지	<ul style="list-style-type: none"> <li>■ 물을 뿌리지 마십시오.</li> </ul> <p>제품상판 등에 물을 뿌리지 마십시오. 누전 쇼트로 인한 감전, 화재의 원인이 됩니다.</p>
/ (no) 금지	<ul style="list-style-type: none"> <li>■ 청소할 때 신나, 벤젠 등 인화성 물질을 사용하지 마십시오.</li> </ul> <p>제품손질을 위하여 신나, 벤젠 등 인화성 물질을 사용하시면 발화에 의한 화재가 발생할 수 있습니다.</p>
! 행할 것	<ul style="list-style-type: none"> <li>■ 제품을 손질할 때는 반드시 장갑을 착용하고 손질하여 주십시오.</li> </ul> <p>부상을 입을 수 있습니다.</p>
! 행할 것	<ul style="list-style-type: none"> <li>■ 유리면에 음식 넘침에 의한 이물질이나 찌꺼기 등이 붙어 있지 않습니까?</li> <li>■ 유리면에 흠집 및 균열은 없습니까?</li> <li>■ 조리중 제품에 조리하는 용기 이외의 냄비 등 다른 물건이 올려져 있지 않습니까?</li> </ul>

### ! 주의

- ✓ 제품을 청소할 때는 부드러운 천으로 자주 닦아 주십시오.  
금속 및 나이론 수세미로 닦을 경우 제품 표면이 손상될 수 있습니다.
- ✓ 조리를 마친 후에는 중성세제로 닦은 후 물기를 충분히 제거하여 주십시오.  
젖은 상태로 장시간 방치하면 녹발생의 원인이 됩니다.
- ✓ 청소시 내부에 물이 들어가지 않도록 주의하시기 바랍니다.  
특히 조작부 및 전원부에 물이 들어가지 않도록 주의 하십시오.
- ✓ 끓여 넘친 이물질을 그대로 방치하면 상판에 고착되어 잘 떨어지지 않을 수 있습니다.  
세라믹 유리표면이 충분히 식은 후 청소하십시오.  
끓여 넘침이 있을 경우 바로 청소하여 주십시오.
- ✓ 상판에 붙은 이물질은 유리 전용 스크래퍼를 이용하여 오염물을 제거한 후 부드러운 행겜으로 닦아 주십시오.  
전용 스크래퍼는 시중에 판매되는 것으로 구입하여 사용하십시오.
- ✓ 공기 흡/배기구는 솜이나 면봉, 칫솔 등으로 조심히 청소 해야 합니다.

사용가능	사용불가
 부드러운천	 나이론수세미
 스펀지수세미	 금속수세미
 중성세제	 산성,알카리성세제
	 식용유
	 연마제
	 신나, 벤젠



## 일상적인 점검과 청소하기

### 가벼운 오염

젖은 천이나 세라믹 유리 상판 전용 세제를 이용하여 유리표면을 닦으세요.  
 -전용세제는 제품 구입처나 서비스센터를 통해 구입할 수 있습니다.  
 -연마스폰지, 수세미, 부식성 있는 세제, 녹 제거제 등으로 상판을 닦지 마세요.

깨끗한 종이 타올이나 면 헝겊 등으로 상판에 남아있는 세제를 깨끗이 닦아 내세요  
 -표면에 세제가 남지 않도록 하세요.

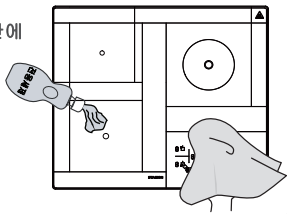

### 심한 오염

조리 중 흘려넘치거나 흰 음식물, 설탕, 플라스틱, 알루미늄 호일 및 기타 녹기 쉬운 물질들이 상판위로 흘러서 굳으면 유리 스크래퍼를 이용하여 오염을 제거하십시오.

- 유리 스크래퍼는 시중에 판매되는 것을 구입하여 사용하시면 됩니다.
- 흠집이 생길 수 있으니 유리 스크래퍼를 비스듬히 눕혀서 사용하세요.
- 버너가 뜨거울 때 유리 스크래퍼를 사용하면 화상의 위험이 있으니 주의하십시오.



### 유리상판 청소 방법

1. 사용 후 상판이 식으면 바로 깨끗한 종이타올이나 면 헝겊 등으로 상판에 남아 있는 찌꺼기를 말끔히 닦아 주십시오.  
 음식을 찌꺼기를 오랫동안 방치하면 고착되어 닦기가 어렵습니다.
2. 설탕이 많이 함유된 음식(예:점류 등)등을 조리하실 경우에는 조리물을 쏟거나 끓여 넘치지 않도록 주의 하십시오.  
 만약 설탕 또는 설탕이 많이 함유된 음식물이 상판에 떨어져 녹았을 경우 유리의 손상을 방지하기 위하여 굳기전에 깨끗이 닦아 주십시오.
3. 유리상판을 닦을 경우에는 연마스폰지나 수세미 및 부식성있는 세제나 녹 제거제등을 사용하지 마십시오.  
 유리표면에 흠집이 생겨 파손의 원인이 될 수 있습니다.



- 효율적으로 청소하기 위해서는 반드시 지정된 전용세제를 사용해야 합니다.
- 젖은 용기를 사용하면 물속의 석화성분이 상판과 화학 작용을 일으켜 상판이 뿌옇게 변합니다. 상판에 용기를 올리시기 전에 용기 바닥의 물기를 제거해 주세요.
- 청소는 상판이 식은 후 바로 하는 것이 좋으며 최소 주1회 정기적으로 청소하여 관리하는 것이 좋습니다.
- 잔열표시 'H' 중에는 스크래퍼를 사용하지 마세요. 유리표면 흠집 및 깨짐이 발생할 수 있습니다.
- 용기를 유리 상판 위에서 끌어서 이동하지 말아주세요. 유리표면 흠집 및 깨짐이 발생할 수 있습니다



## 제품설치

- 제품의 설치 조건 및 주의사항은 재해 예방을 위해 꼭 지켜 주세요.
- 다음 내용과 다르게 설치하여 발생한 재해는 당사가 책임지지 않습니다.
- 제품의 설치는 반드시 '설치 방법'에 지시된 사항으로 해야되고, 허가를 득하지 않은 사람은 설치를 할 수 없습니다. '설치 방법'을 준수하지 않으면 제품의 오동작 및 안전사고의 원인이 되고 제품수명에 영향을 줄 수 있습니다.
- 제품의 아래쪽에 인화성 물질이 유입되지 않도록 하시고, 화재의 위험이 있는 곳에는 설치하지 마세요.

- 제품의 측면과 후면은 열에 의한 손상을 받지 않도록 충분히 거리를 띄워 주세요.
- 제품은 싱크대와 흔들림없이 단단히 고정시켜주시고, 수평하게 설치해 주세요.  
용기가 미끄러지거나 화상 및 제품 오동작의 원인이 됩니다.
- 원활한 제품의 동작을 위하여 전면부에 5mm의 틈을 확보하여 설치해 주세요.
- 제품의 뒷부분과 후드와의 거리는 60cm 이상이 되도록 설치하세요.
- 양 옆에 뜨거운 용기를 급히 올려 놓을 수 있도록 선반 공간을 만들어 주세요.
- 제품의 아래쪽에 바닥장 또는 오븐이 설치되어 있을 시 바닥장 또는 오븐의 상단부와 2cm 이상의 공간을 만들어 주세요.
- 환기가 잘 되고, 물기 및 습기가 없는 곳에 설치하세요.

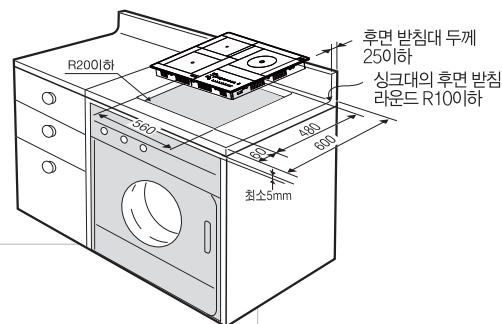

### ! 주의사항

- \*전기레인지 단독 설치시 목재 받침판을 설치하세요.
- \*제품 설치 후 충격 및 진동을 받지 않도록 하세요.
- \*습기가 제품 내부로 유입되는 것을 막기 위하여 절단 부위는 실리콘 등을 이용하여 막아주세요.
- \*제품 연결부위는 물기가 스며들지 않도록 실리콘 처리해주세요.
- \*실리콘을 이용할 경우 제품 분리가 어려울 수 있으므로 제품에 장착되어 있는 쿠션을 이용하시기 바랍니다.
- \*지지용 받침 클립을 본드나, 실리콘을 이용하여 설치 기준에 맞게 붙여 주세요.
- \*임의로 전기레인지에 연결된 전원을 절단한 후 일반플러그로 연결하여 사용하지 마십시오.
- \*대전류에 의한 화재 등 안전사고의 원인이 됩니다.
- \*겨울철 외부온도와 제품 동작(버너작동)시 온도차이로 결로현상이 생겨 조작부의 동작에 오류가 생길 수 있습니다.
- \*전원 차단후 5초이상 경과후 전원을 재투입하십시오.
- 접지단자가 없는 경우  
 접지단자가 없는 AC 220V의 콘센트에 사용할 경우는 구리판에 접지선을 연결한 후 땅속에 묻어주세요.
- 접지할 수 없는 장소일 경우  
 식당이나 지하실 등 물기가 많거나 접지 할 수 없는 곳에 설치할 때는 누전 콘센트(정격전류 15mA, 정격부동작전류 7.5mA)를 구입하여 콘센트에 연결하여 사용하세요.



## 제품설치

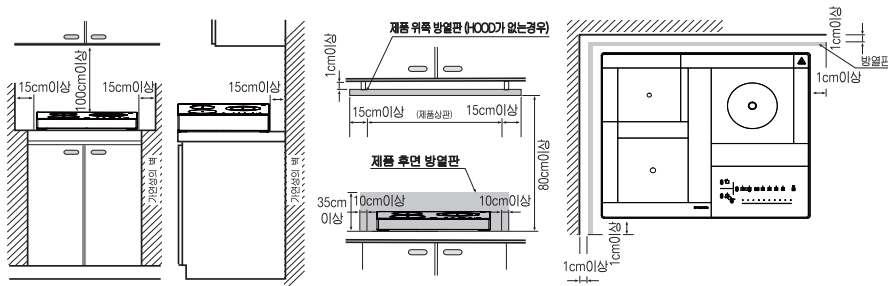

- 제품과 벽 사이에 충분한 간격을 유지하십시오. 충분한 간격을 띄우지 못할 경우에는 방열판을 설치하십시오.
- 제품으로부터 측면까지는 최소 5cm 이상의 간격이 필요합니다.
- 제품과 싱크대 뒷면이 5cm 이내일 경우에는 반드시 방열판을 설치하여 주십시오.
- 5cm 이상 간격유지가 곤란할 경우에는 방열판을 설치하여 주십시오. (단, 불연성일 경우에는 관계없습니다.)
- 방열판의설치는 사용자의 가옥구조에 따라 알맞게 제작, 설치하여야 하며 사용자가 구입하셔야 합니다.

### ※ 설치시 주의사항

- 뒷부분은 벽면에서 최소 40mm 이상 떨어뜨려 절단해 내십시오.
- 전기레인지의 밑면은 장시간 사용할 경우 고열상태로 되므로 다른 제품 위에 설치할 경우 40mm 이상 간격을 두어야 합니다.
- 제품은 상판과 흔들림이 없이 단단히 고정시켜 주시고, 수평하게 설치해 주세요.
- (용기가 미끄러지거나 화상 및 제품 오동작의 원인이 됩니다.)
- 반드시 단독으로 전원을 연결하여 설치해 주세요.

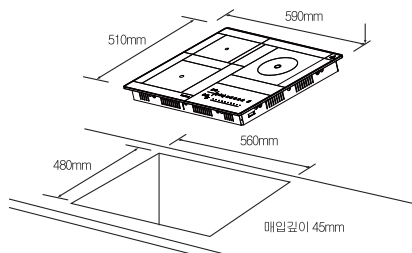



## 제품 규격

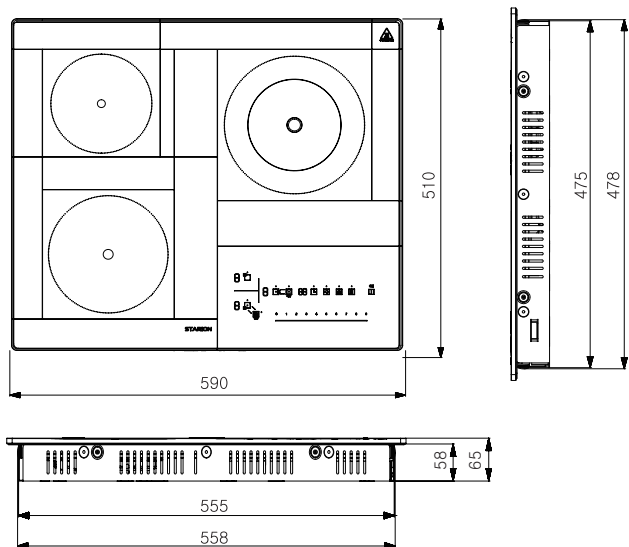

모델명	SE-JB652 SERIES SE-MB652 SERIES SE-KB752 SERIES SE-MB657 SERIES	SE-JB653 SERIES SE-TB653 SERIES SE-GB659 SERIES	
품명	전기레인지 (Electric Range)		
규격	가로	세로	높이
	590mm	510mm	본체: 65mm 받침 포함: 150mm
중량	제품중량 9.3kg / 포장중량 포함 12kg		
전원	AC 220V / 60Hz		
안전장치	고온 주의 표시, 자동 전원 차단기능, 안전 잠금 장치, 불끄기 잊음 방지 타이머, 과열방지(인덕션)		
소비전력	3,300 W		

- 본 제품의 외관 디자인 및 제품규격은 제품의 품질향상을 위하여 소비자에게 알리지 않고 변경될 수 있습니다.



## 고장 신고 전 확인하세요

### [고장신고 전에]

- 제품이상으로 서비스센터나 구입하신 대리점에 수리를 요청하시기 전에 꼭 한 번 확인해 주세요.
- 아래와 같은 경우는 고장이 아니므로 사용자 설명서를 보고 사용방법을 다시 한 번 숙지하세요.
- 표시창에 예러 메시지가 표시되는 경우는 아래쪽의 자가진단 표시를 참조하여 조치하시기 바랍니다.

이런 증상인 경우	이렇게 조치해 보세요.
전기레인지가 제대로 작동되지 않습니다.	<ul style="list-style-type: none"> <li>» 누전차단기가 내려갔는지 확인하세요.</li> <li>» 전원코드가 콘센트에 끼워져 있는지 확인하세요.</li> <li>» 전원연결이나 퓨즈가 끊어졌을 경우 서비스센터에 연락하세요.</li> </ul>
조작부를 통한 조절이 안됩니다.	<ul style="list-style-type: none"> <li>» 조작부 부분에 이물질이 있는지 확인하세요.</li> <li>» 잠금장치 기능이 설정되어 있을 수 있습니다. 잠금키를 눌러 해제하여 사용해 주세요.</li> </ul>
버너가 빨갈게 달아오르지 않습니다.	<ul style="list-style-type: none"> <li>» 버너는 온도센서에 의해 조절되므로 항상 빨갈게 달아오르지 않습니다. 스위치가 작동하여 출력이 낮게 설정되면 자주 꺼지고 출력을 높게 설정하면 스위치가 계속 켜지고 꺼지며 온도를 조절합니다. 고장이 아니므로 안심하시고 사용하세요.</li> </ul>
표시창 'H'가 깜빡입니다.	<ul style="list-style-type: none"> <li>» 잔열표시로 전기레인지에 잔열이 남아 있다는 표시입니다. 열이 식으면 'H' 표시는 사라집니다.</li> </ul>
처음 사용할 때 냄새가 나요.	<ul style="list-style-type: none"> <li>» 제품을 처음 사용 시 버너에서 타는 냄새가 날 수 있습니다. 사용상 문제가 없으니 안심하시고 사용하세요.</li> </ul>
전기레인지 주변에 습기가 생깁니다.	<ul style="list-style-type: none"> <li>» 전기레인지를 사용하거나 오랜 기간 사용하지 않을 경우 나무 및 전기레인지 주변에 습기가 발생할 수 있습니다. 동작에 이상이 없을 경우에는 고장이 아니므로 안심하고 사용하시고 많은 양의 습기 발생시 서비스센터에 연락하세요.</li> </ul>
	<p>[계속 점멸, 부저는 5초간 3번 울림, 또는 음성안내 출력]</p> <ul style="list-style-type: none"> <li>» 전기레인지 조작부가 젖었거나, 이물질이 있을 때 표시되며, 전원이 꺼집니다.</li> <li>» 조작부의 물기를 제거하거나, 이물질을 치우십시오.</li> </ul>

▶ 위 확인 사항과 조치사항을 점검해 보아도 계속해서 정상동작이 되지 않으면 서비스센터(1588-2203)로 연락해 주세요.







## 폐가전 처리 절차

### ■ 단순 폐기시

가전제품과 같은 대형 생활 폐기물을 버릴 경우,  
관할 주민센터 또는 폐기 전문 업체로 연락하여 폐기해야 합니다.

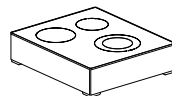

주민센터



## 품질 보증서



제품명	전기레인지	모델명		구입일	20	년	월	일
Serial NO.		구입대리점		점	판매금액	₩		

**서비스에대하여**

- 저희 스타리온에서는 품목별 소비자피해 보상 규정에 따라 아래와 같이 제품에 대한 보증을 실시합니다.
- 제품 고장 발생 시 구입처로 문의하시거나 당사 클로버 서비스로 연락하여 주시기 바랍니다.
- 보상 여부 및 내용 통보는 오구일로부터 7일 이내에, 피해 보상은 통보일로부터 14일 이내에 해결해 드립니다.

소비자 피해 보상 안내				
소비자 피해 유형	보상 내용			
	보증기간 이내	보증기간 이후		
정상적인 사용 상태에서 자연 발생한 성능, 기능상의 고장 발생 시	구입 후 10일 이내 중요한 수리를 요하는 경우	제품 교환 또는 구입가 환급	유상 수리	
	구입 후 1개월 이내에 중요 부품에 수리를 요하는 경우	제품 교환 또는 무상 수리		
	교환된 제품이 1개월 이내에 중요한 수리를 요하는 경우	구입가 환급		
	교환 불가능 시			
	하자 발생 시	무상 수리		
	동일 하자에 대하여 수리 했으나 고장이 재발 (3회째)			
	여러 부위의 고장으로 총 4회 수리 받았으나 고장이 재발 (5회째)	제품 교환 또는 구입가 환급		정액 감가상각한 금액에 10%를 가산하여 환급
	수리 불가능 시			
	소비자가 수리 의뢰한 제품을 사업자가 분실한 경우 또는 1개월 경과 미인도 시			감가상각 금액에 구입가 5%를 가산하여 환급
	부품 보유기간 내에 수리용 부품을 보유하고 있지 않아 수리가 불가능한 경우			
제품 구입 이 운송과정 및 제품 설치 중 발생한 피해	제품 교환	유상 수리		
수리가 가능한 경우	유상 수리			
소비자 고의, 과실에 의한 성능, 기능상의 고장	수리가 불가능한 경우	유상 수리에 해당하는 금액 징수 후 제품 교환	유상 수리	
<ul style="list-style-type: none"> <li>· 천재지변(화재, 열해, 가스, 풍수해 등)에 의해 고장이 발생하였을 경우</li> <li>· 사용상 정상 마모되는 소모성 부품을 교환하는 경우</li> <li>· 사용 전원의 이상 및 접속 기기의 불량으로 인하여 고장이 발생하였을 경우</li> <li>· 기타 제품 자체의 하자가 아닌 외부 원인으로 인한 경우</li> <li>· 스타리온 대리점이나 서비스센터의 수리 기사가 아닌 사람이 수리 또는 개조하여 고장이 발생하였을 경우</li> <li>· 고장이 아닌 다른 사유로 서비스를 요청하는 경우</li> </ul>		유상 수리		

- 소모품을 추가 구입하시거나 램프 및 보호관을 교체하실 경우 A/S센터에 문의한 후 구입하세요.
- 스타리온은 "불친절 서비스"에 대해서는 요금을 받지 않습니다.
- 상기 보상 기준은 공정거래위원회 고시 소비자 분쟁 해결 기준에 의거합니다.
- 명시되지 않은 사항은 「소비자 피해 보상 규정」에 따릅니다.
- 기구 세척, 조정, 사용설명 등은 고장이 아닙니다.



이 보증서는 대한민국에서만 사용되며 다시 발행하지 않으므로 사용설명서와 함께 잘 보관해 주세요.



# MEMO

Happy-ON, STARION

A large, empty rectangular area with rounded corners, intended for writing a memo or note.





# Happy-ON, STARION

## 서비스 안내

클로버 서비스 센터 (A/S 센터) 1588-2203

고객상담 운영 시간-평일 : 08:00 ~ 17:00

토요일 : 08:00 ~ 16:30

판매자 : 부산광역시 해운대구 반여로 41번길 36 (주) 스타리온

제조자 : 경상남도 창원시 성산구 성산패총로 29 (주) 성철사

상담 및 문의 : 1588-2203

